

FERRAGENS

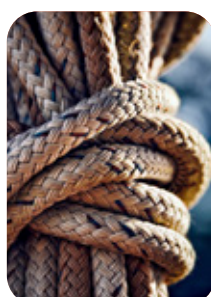

Cano para Fogão

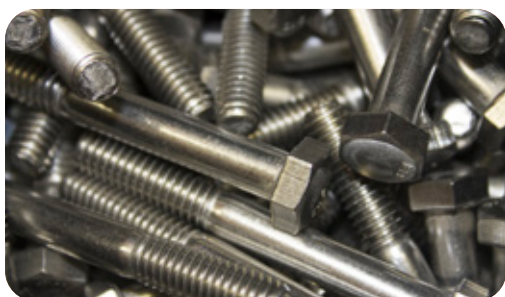
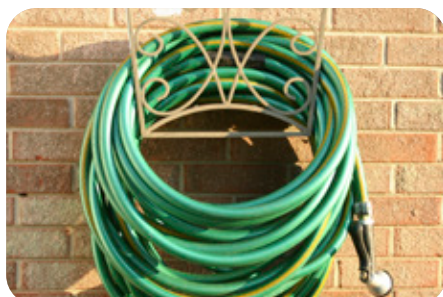

Código	Descrição	Embalagem
2131	n°100	10 uni.
2132	n°110	10 uni.
2133	n°115	10 uni.
2134	n°120	10 uni.

Cano para Fogão

1/2 de Cano



Código	Descrição	Embalagem
9326	n°100	06 uni.
9327	n°110	06 uni.
9328	n°115	06 uni.
9329	n°120	06 uni.

Cano para Fogão

1/4 de Cano



Código	Descrição	Embalagem
3465	n°100	06 uni.
3405	n°110	06 uni.
3406	n°115	06 uni.
3407	n°120	06 uni.

Curva para Fogão



Código	Descrição	Embalagem
2135	n°100	04 uni.
2136	n°110	04 uni.
2137	n°115	04 uni.
2138	n°120	04 uni.

Joelho para Fogão 50cm com Tampa (Bota)



Código	Descrição	Embalagem
13026	n°100	01 uni.
13027	n°110	01 uni.
13028	n°115	01 uni.
13029	n°120	01 uni.

Anel de Proteção p/ Forro Fogão a Lenha



Código	Descrição	Embalagem
17369	n°110	10 uni.
17370	n°115	10 uni.
17371	n°120	10 uni.

Anel para Fogão



Código	Descrição	Embalagem
2139	n°100	10 uni.
2140	n°110	10 uni.
2141	n°115	10 uni.
2142	n°120	10 uni.

Telha para Fogão com Chapa

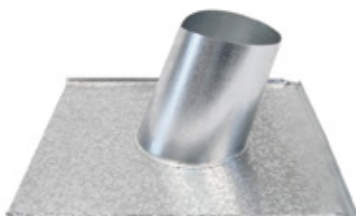

Código	Descrição	Embalagem
13019	n°100/110	01 uni.
13021	n°115/120	01 uni.

Telha Ondulada p/ Fogão 50cm

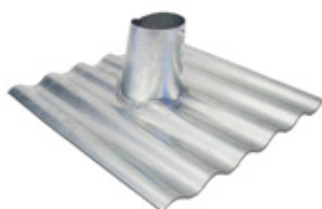

Código	Descrição	Embalagem
13024	n°100/110	01 uni.
13025	n°115/120	01 uni.

Chapéu para Fogão

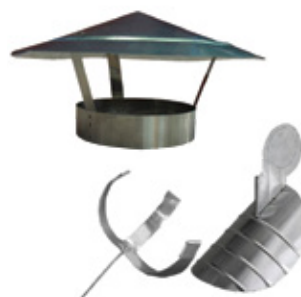

Código	Descrição	Embalagem
2144	Fixo	06 uni.
2143	Giratório	06 uni.

Anel Dentado p/ Fogão N° 110/115/120



Código	Descrição	Embalagem
16257		01 uni.



Regulador de Gás sem Mangueira



Código	Descrição	Embalagem
9160	Vasão 1 Kg/H	15 uni.

Regulador de Gás sem Mangueira



Código	Descrição	Embalagem
10463	Vasão 2 Kg/H	20 uni.

Regulador de Gás com Mangueira de 80cm



Código	Descrição	Embalagem
9161	Vasão 1 Kg/H	25 uni.

Regulador de Gás com Mangueira de 1,25cm



Código	Descrição	Embalagem
13544	Vasão 1 Kg/H	04 uni.



Regulador de Gás 1Kg - sem Mangueira



Código	Descrição	Embalagem
17659		15 uni.

Regulador de Gás 1Kg - com Mangueira



Código	Descrição	Embalagem
17660	80cm	12 uni.
17661	1,25m	08 uni.

Regulador de Gás 2Kg - sem Mangueira



Código	Descrição	Embalagem
17662		15 uni.

Suporte para Botijão de Gás



Código	Descrição	Embalagem
17658	Cores Sortidas	12 uni.



Mangueira Cristal Multiuso com Tarja (Rolo 50m)

Código	Descrição	Embalagem
7290	3/8"x3.0mm	01 uni.



Mangueira Cristal para Gás Normatizada

Código	Descrição	Embalagem
11814	0,80m	12 uni.
8144	1,20m	12 uni.



Mangueira para Gás Ar Comprimido (Rolo 50m)

Código	Descrição	Embalagem
12128	5/16" PT 300	01 uni.



Porta Sanfonada Areia

Código	Descrição	Embalagem
16143	0,60x2,10m	01 uni.
16144	0,70x2,10m	01 uni.
16145	0,80x2,10m	01 uni.
16146	0,90x2,10m	01 uni.



Porta Sanfonada Branca

Código	Descrição	Embalagem
13558	0,60x2,10m	01 uni.
13468	0,70x2,10m	01 uni.
13469	0,80x2,10m	01 uni.
13472	0,90x2,10m	01 uni.



Porta Sanfonada Cinza

Código	Descrição	Embalagem
13559	0,60x2,10m	01 uni.
13562	0,70x2,10m	01 uni.
13565	0,80x2,10m	01 uni.
13473	0,90x2,10m	01 uni.



Porta Sanfonada Bege

Código	Descrição	Embalagem
13560	0,60x2,10m	01 uni.
13563	0,70x2,10m	01 uni.
13470	0,80x2,10m	01 uni.
13566	0,90x2,10m	01 uni.



Porta Sanfonada Mogno

Código	Descrição	Embalagem
13561	0,60x2,10m	01 uni.
13564	0,70x2,10m	01 uni.
13471	0,80x2,10m	01 uni.
13567	0,90x2,10m	01 uni.

Indicadas para instalações internas, como banheiros, escolas, residências, casas de veraneio e restaurantes.

Proporcionam beleza e praticidade de manutenção e instalação.



Rodapé/Guarnição Nobre

Branco - 2,40m

Código	Descrição	Embalagem
17564	70x15mm	06 uni.



*Vidro Mini-boreal

Janela Basculante de Alumínio

Branca

Código	L x A	Embalagem
3198	040x040cm	05 uni.
7816	050x050cm	05 uni.
3199	060x040cm	05 uni.
6517	060x060cm	03 uni.
7817	080x060cm	03 uni.
6604	080x080cm	03 uni.
7818	080x100cm	02 uni.
12910	100x080cm	03 uni.
3200	100x100cm	02 uni.
2472	120x100cm	02 uni.



Capacidade 120Kg

Altura 2x8:
fechada - 2,63m
extendida - 4,22m

Altura 2x10:
fechada - 3,23m
extendida - 5,42m

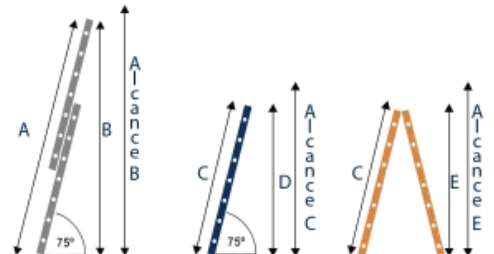

Escada de Alumínio Extensível/ Dupla

Código	Descrição	Embalagem
10414	2x8 degraus	01 uni.
10415	2x10 degraus	01 uni.

2x8 Degraus: 944646		2x10 Degraus: 944647	
A	422 cm	A	542 cm
B	409 cm	B	525 cm
C	263 cm	C	323 cm
D	254 cm	D	312 cm
E	251 cm	E	307 cm
Alcance B	463 cm	Alcance B	579 cm
Alcance C	318 cm	Alcance C	376 cm
Alcance E	399 cm	Alcance E	455 cm

Fechadura Fano

Alavanca - Cromada



Código	Descrição	Embalagem
16626	Interna	30 uni.
16627	WC	30 uni.
16625	Externa	30 uni.

Fechadura Serralheiro

Alavanca - Cromada



Código	Descrição	Embalagem
16628	Externa	30 uni.

Cilindro Stam

Gorje 803/804/1801



Código	Descrição	Embalagem
2820		10 uni.

Cadeado Stam Zamac Latonado (E-coat)

Código	Descrição	Embalagem
8183	20mm	20 uni.
8184	25mm	20 uni.
8185	30mm	20 uni.
8186	35mm	10 uni.
8187	40mm	10 uni.
8188	45mm	10 uni.



Fechadura Porta de Correr Externa - 901



Código	Descrição	Embalagem
17375	Cromada	06 uni.

Fechadura Auxiliar 1003



Código	Descrição	Embalagem
17376	Cromada	06 uni.

MOR



Capacidade 120Kg



Capacidade 150Kg



Capacidade 120Kg

Escada de Alumínio

MEDIDAS Alt x Larg x Comp

3 Degraus	112x39x56cm
4 Degraus	134x41x67cm
5 Degraus	156x44x78cm
6 Degraus	178x46x88cm
7 Degraus	200x49x105cm
8 Degraus	222x51x113cm

Código	Descrição	Embalagem
6791	03 degraus	01 uni.
7283	04 degraus	01 uni.
2690	05 degraus	01 uni.
7284	06 degraus	01 uni.
3635	07 degraus	01 uni.
7285	08 degraus	01 uni.

Escada de Alumínio

Extensível - Dupla

Código	Descrição	Embalagem
18168	2x8 degraus	01 uni.
18169	2x10 degraus	01 uni.

MEDIDAS

2x8	Simples - 59cm x 6,5cm x 2,46m Aberta - 1,49m x 59cm x 2,42m Extendida - 59cm x 11cm x 4,21m
2x10	Simples - 59cm x 6,5cm x 3,02m Aberta - 1,82m x 59cm x 2,95m Extendida - 59cm x 11cm x 5,05m

Escada Banco

Doméstica

Código	Descrição	Embalagem
18167	3 degraus	01 uni.

MEDIDAS Alt x Larg x Comp

64x39,5x53cm



Visor Olho Mágico

Cromado

Código	Descrição	Embalagem
15009	25-42mm	06 uni.

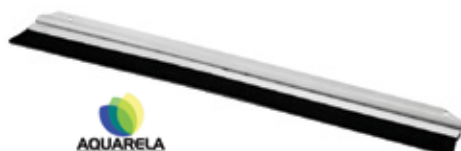

Friso para Porta

Código	Descrição	Embalagem
1102	80cm	10 uni.
6555	90cm	10 uni.
16147	100cm	10 uni.



Fecho com Corrente para Porta

Código	Descrição	Embalagem
16201	11x4cm	06 uni.

Roldana para Portão - Maciça (Canal V)

Redonda com Bucha

com Parafuso

Caixa Fechada

Caixa Aberta



Código	Descrição	Embalagem
17723	50mm 2"	25 uni.
17719	60mm 2.1/2"	25 uni.
17715	75mm 3"	35 uni.

Código	Descrição	Embalagem
17721	50mm 2"	25 uni.
17725	60mm 2.1/2"	25 uni.
17717	75mm 3"	35 uni.

Código	Descrição	Embalagem
17724	50mm 2"	20 uni.
17714	60mm 2.1/2"	30 uni.
17716	75mm 3"	25 uni.

Código	Descrição	Embalagem
17720	50mm 2"	25 uni.
17722	60mm 2.1/2"	20 uni.
17718	75mm 3"	30 uni.





Ref:121311

Fechadura Inox

Alavanca

Código	Descrição	Embalagem
6895	Externa	06 uni.



Ref:121312

Fechadura Inox

Alavanca

Código	Descrição	Embalagem
6896	Interna	06 uni.



Ref:121313

Fechadura Inox

Alavanca

Código	Descrição	Embalagem
6897	WC	06 uni.



Ref:121211

Fechadura Bronze

Latonada/Alavanca

Código	Descrição	Embalagem
7158	Externa	06 uni.



Ref:121212

Fechadura Bronze

Latonada/Alavanca

Código	Descrição	Embalagem
7159	Interna	06 uni.



Ref:121213

Fechadura Bronze

Latonada/Alavanca

Código	Descrição	Embalagem
7160	WC	06 uni.



Ref:111411

Fechadura Serralheiro

Alavanca

Código	Descrição	Embalagem
7147	Externa	06 uni.



Ref:151411

Fechadura Colonial

Alavanca

Código	Descrição	Embalagem
6900	Externa	04 uni.



REF.:10767

Fechadura Inox

Módna Roseta

Código	Descrição	Embalagem
15595	Externa	01 uni.



Maçaneta de Alavanca

Cromada

Código	Descrição	Embalagem
7144		12 uni.

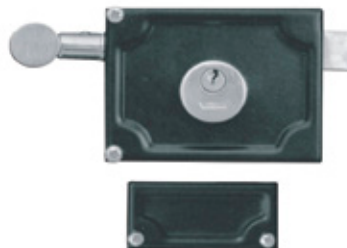

Ref:190600

Fechadura Sobrepor

Portão/Preta

Código	Descrição	Embalagem
7151		04 uni.



Cilindro Monobloco

Cromado

Código	Descrição	Embalagem
7142		12 uni.



Fechadura Bora Golf (E-43)

Antique Brass

Código	Descrição	Embalagem
12441	Externa	06 uni.



Fechadura Bora Golf (E-43)

Antique Brass

Código	Descrição	Embalagem
12438	Interna	06 uni.



Fechadura Bora Golf (E-43)

Antique Brass

Código	Descrição	Embalagem
12436	WC	06 uni.



Fechadura Popline (E-26)

Antique Brass/ Alavanca

Código	Descrição	Embalagem
12440	Externa	06 uni.



Fechadura Popline (E-26)

Antique Brass/Alavanca

Código	Descrição	Embalagem
12437	Interna	06 uni.



Fechadura Popline (E-26)

Antique Brass/Alavanca

Código	Descrição	Embalagem
12435	WC	06 uni.



Fechadura Popline (E-26)

Cromada/ Alavanca

Código	Descrição	Embalagem
10398	Externa	06 uni.



Fechadura Popline (E-26)

Cromada/Alavanca

Código	Descrição	Embalagem
10395	Interna	06 uni.



Fechadura Popline (E-26)

Cromada/Alavanca

Código	Descrição	Embalagem
10397	WC	06 uni.



Fechadura Popline (E-11)

Cromada/ Alavanca

Código	Descrição	Embalagem
10116	Externa	06 uni.



Fechadura Popline (E-11)

Cromada/Alavanca

Código	Descrição	Embalagem
10117	Interna	06 uni.



Fechadura Popline (E-11)

Cromada/Alavanca

Código	Descrição	Embalagem
10118	WC	06 uni.



Cromada

Fechadura Popline (E-15)
Serralheiro/Alavanca/Cromada

Código	Descrição	Embalagem
10134	Externa	06 uni.



Branca

Fechadura Popline (E-15)
Serralheiro/Alavanca/Branca

Código	Descrição	Embalagem
12779	Externa	06 uni.



Preta

Fechadura Ipanema (E-15)
Serralheiro/Alavanca/Preta

Código	Descrição	Embalagem
12778	Externa	06 uni.



Fechadura Ipanema (E-27)
Alavanca/Preta (Metalix)

Código	Descrição	Embalagem
12780	Externa	06 uni.



Fechadura Ipanema (E-27)
Alavanca/Preta (Metalix)

Código	Descrição	Embalagem
12776	Interna	06 uni.



Fechadura Ipanema (E-27)
Alavanca/Preta (Metalix)

Código	Descrição	Embalagem
12777	WC	06 uni.



Ref:169

Fechadura Sobrepur
Simples/Preta

Código	Descrição	Embalagem
12432		06 uni.



Ref:167

Fechadura Sobrepur
Tetra/Preta

Código	Descrição	Embalagem
12434		06 uni.



Cilindro Soprano
2 Chaves/Cromado

Código	Descrição	Embalagem
18075	50mm	06 uni.
10136	53mm	06 uni.



Maçaneta Popline
Reta 58mm

Código	Descrição	Embalagem
12439	Cromada	06 uni.



Visor Olho Mágico
Cromado

Código	Descrição	Embalagem
12443	25-42mm	03 uni.



Trava Porta (Polímero)
Preto (Piso/Parede)

Código	Descrição	Embalagem
12445		06 uni.



Trava Porta
Cromado (Piso)

Código	Descrição	Embalagem
12442		06 uni.



Fechadura Gaveta
22mm

Código	Descrição	Embalagem
14883	Niquelada	20 uni.



Fecho Duplo
Rolete

Código	Descrição	Embalagem
15229	Zincado	100 uni.



Dobradiça Niquelada
Caneco Reto com Pistão

Código	Descrição	Embalagem
16828	35x10mm	100 uni.
15230	35x11,5mm	100 uni.



Dobradiça Niquelada
Caneco Reto s/ Pistão c/ Mola

Código	Descrição	Embalagem
16829	35x11,5mm	100 uni.



Puxador para Móveis - Cromado Fosco (Embalagem: 100 un.)

18/19

21/23

288

48/49

51



Código	Descrição
17307	18 (96mm entre furos)
17308	19 (128mm entre furos)



Código	Descrição
17309	21 (96mm entre furos)
17310	23 (128mm entre furos)



Código	Descrição
17301	128mm entre furos
17302	160mm entre furos
17303	192mm entre furos
17304	256mm entre furos



Código	Descrição
17305	48 (96mm entre furos)
17306	49 (128mm entre furos)



Código
17313

Puxador p/ Móveis
97/98 - Dourado Mobile

Embalagem
100 uni.



Código	Descrição
17311	97 (96mm entre furos)
17312	98 (128mm entre furos)

Sapata Niveladora
para Móveis (c/ Bucha)

Embalagem
100 uni.



Código	Descrição
17315	605 20mm
17317	605 31mm

Suporte de Cabide
340 - Marrom

Embalagem
100 uni.



Código	Descrição
17314	Aberto

Cantoneira Conector
para Móveis (PVC) Br.

Embalagem
100 uni.



Código	Descrição
17318	20x20x28mm
17316	20x20x43mm

Cantoneira
para Móveis

Embalagem
100 uni.



Código	Descrição
17319	PVC 18x18mm
17320	Metal 22x22mm



Fechadura Cromada

Alavanca

Código	Descrição	Embalagem
14228	Externa	06 uni.



Fechadura Cromada

Alavanca

Código	Descrição	Embalagem
14227	Interna	06 uni.



Fechadura Cromada

Alavanca

Código	Descrição	Embalagem
14229	WC	06 uni.



Fechadura Italy (2000S)

Serralheiro/Alavanca

Código	Descrição	Embalagem
14230	Externa	06 uni.

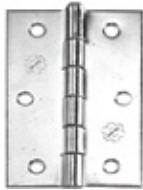

Dobradiça Zincada

Avulsa

Código	Descrição	Embalagem
14200	1.1/2"	24 uni.
14441	2"	24 uni.
14202	2.1/2"	24 uni.
14203	3"	24 uni.
14204	3.1/2"	24 uni.
14205	4"	24 uni.



Dobradiça Zincada

Cartela c/ 3 un.

Código	Descrição	Embalagem
14221	2.1/2"	06 uni.
14222	3"	06 uni.
14223	3.1/2"	06 uni.



Dobradiça Latonada

Bronze p/ Móveis (Avulsa)

Código	Descrição	Embalagem
14231	1.1/2"	24 uni.
14201	2"	24 uni.



Dobradiça Latonada

Bronze (Cartela c/ 3 un.)

Código	Descrição	Embalagem
14224	2.1/2"	06 uni.
14225	3"	06 uni.
14226	3.1/2"	06 uni.



Cilindro Silvana

2 Chaves Cromado

Código	Descrição	Embalagem
16219	48mm	60 uni.



Ferrolo Chato

Porta Cadeado

Código	Descrição	Embalagem
14209	3"	12 uni.
14210	4"	12 uni.
14211	5"	12 uni.



Gancho para Rede

Parafusar

Código	Descrição	Embalagem
14208		24 uni.



Gancho Zincado

Suporta até 10Kg

Suporta até 15Kg

Código	Descrição	Embalagem
18171	Simple	10 uni.
18170	Duplo	10 uni.



Dobradiça Vai e Vem

Preta

Código	Descrição	Embalagem
14206	3"	06 uni.
14207	4"	06 uni.



Cadeado Papaiz

Padrão CEEE/RGE

Código	Descrição	Embalagem
17285	45mm	12 uni.



Cadeado Papaiz

Código	Descrição	Embalagem
17279	20mm	12 uni.
17280	25mm	12 uni.
17281	30mm	12 uni.
17282	35mm	12 uni.
17283	40mm	12 uni.
17284	45mm	12 uni.



Cilindro Papaiz

Padrão CEEE/RGE

Código	Descrição	Embalagem
17286	55mm	12 uni.

Fechadura Serralheiro

Perfil Estreito - Broca 20mm

Externa - Alavanca



Código	Descrição	Embalagem
16091	Branca	01 uni.
16093	Cromada	01 uni.
16095	Preta	01 uni.

Externa - Bola



Código	Descrição	Embalagem
16092	Branca	01 uni.
16094	Cromada	01 uni.
16096	Preta	01 uni.

Cadeado Piller



Código	Descrição	Embalagem
11973	20mm	10 uni.
11974	25mm	10 uni.
11975	30mm	10 uni.
11976	35mm	10 uni.
14249	40mm	10 uni.
14248	50mm	05 uni.

Cadeado Piller

Haste Longa



Código	Descrição	Embalagem
12194	30mm	05 uni.
12195	35mm	05 uni.

Cadeado Piller

Tetra Chave



Código	Descrição	Embalagem
11977	50mm	05 uni.

CILINDROS DE REPOSIÇÃO

Soprano

500/700/900



Código	Descrição	Embalagem
11971		10 uni.

Aliança

C400/C700



Código	Descrição	Embalagem
11972		10 uni.

Stam

500/600/800/900/1801



Código	Descrição	Embalagem
11970	60mm	10 uni.
17425	74mm	06 uni.
17426	90mm	06 uni.

Haga



Código	Descrição	Embalagem
12642		10 uni.

3F/Gold/Papaiz



Código	Descrição	Embalagem
17427		10 uni.

Arouca 2010



Código	Descrição	Embalagem
17428		10 uni.

Pado 725



Código	Descrição	Embalagem
17424		10 uni.

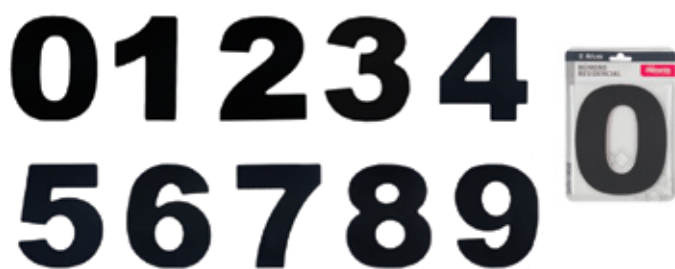

Comprimento: 120mm n°0 - 125mm demais n°

Número Residencial Preto (ACM) Adesivo

Código	Descrição	Embalagem	Código	Descrição	Embalagem
14455	n°0	05 uni.	14460	n°5	05 uni.
14456	n°1	05 uni.	14461	n°6	05 uni.
14457	n°2	05 uni.	14462	n°7	05 uni.
14458	n°3	05 uni.	14463	n°8	05 uni.
14459	n°4	05 uni.	14464	n°9	05 uni.



Comprimento: 120mm n°0 - 125mm demais n°

N° Residencial Alumínio Escovado (ACM) Adesivo

Código	Descrição	Embalagem	Código	Descrição	Embalagem
14466	n°0	05 uni.	14478	n°5	05 uni.
14479	n°1	05 uni.	14482	n°6	05 uni.
14481	n°2	05 uni.	14483	n°7	05 uni.
14477	n°3	05 uni.	14484	n°8	05 uni.
14480	n°4	05 uni.	14485	n°9	05 uni.



Comprimento: 11cm

Número Residencial PVC Ouro Velho

Código	Descrição	Embalagem	Código	Descrição	Embalagem
1175	n°0	10 uni.	2014	n°5	10 uni.
2010	n°1	10 uni.	2015	n°6	10 uni.
2011	n°2	10 uni.	2016	n°7	10 uni.
2012	n°3	10 uni.	2017	n°8	10 uni.
2013	n°4	10 uni.	2018	n°9	10 uni.



Caixa de Correio Power

Código	Descrição	Embalagem
11117	Amarela	08 uni.
11118	Laranja	08 uni.
11119	Prata	08 uni.



Caixa de Correio Colonial

Código	Descrição	Embalagem
11123	Branca	04 uni.
11124	Preta	04 uni.



Caixa de Correio Casinha

Código	Descrição	Embalagem
11121	Amarela	12 uni.
11122	Preta	12 uni.



Caixa de Correio Com Tratamento "UV"

Código	Descrição	Embalagem
2963	Amarela	12 uni.

Dobradiça Quadrada



Código	Descrição	Embalagem
18026	1"	24 uni.
18027	1,25"	24 uni.
7472	1,5"	24 uni.
18028	1,75"	24 uni.
7473	2,0"	24 uni.

Dobradiça de Leme



Código	Descrição	Embalagem
7474	4"	12 uni.
7475	6"	12 uni.
7476	8"	12 uni.
7477	10"	12 uni.

Dobradiça Leme

Blister c/ 2 unidades



Código	Descrição	Embalagem
16817	4"	12 uni.
16818	6"	12 uni.

Dobradiça para Portão

Leve



Código	Descrição	Embalagem
8148		12 uni.

Dobradiça para Portão

1 Haste de Parafusar



Código	Descrição	Embalagem
7479	6"	06 uni.
7480	8"	06 uni.
7481	10"	06 uni.

Dobradiça para Portão

2 Hastes de Parafusar



Código	Descrição	Embalagem
2910	4"	06 uni.
2598	6"	06 uni.
2599	8"	06 uni.
2254	10"	06 uni.

Cremona Oval

Zincada para Janela

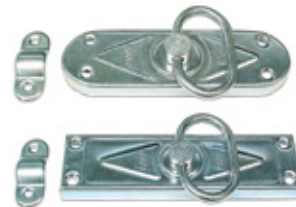

Código	Descrição	Embalagem
8147	Oval	05 uni.
3314	Retangular	05 uni.

Fechadura Hamburguesa



Código	Descrição	Embalagem
1896	Direita	02 uni.
1897	Esquerda	02 uni.

Borboleta para Janela



Código	Descrição	Embalagem
3598		24 uni.

Levantador para Janela



Código	Descrição	Embalagem
3589		24 uni.

Prendedor de Veneziana

Parafusar

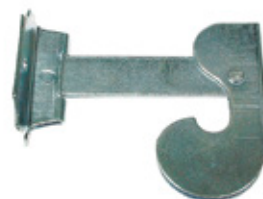

Código	Descrição	Embalagem
7486	4cm	12 uni.
7487	8cm	12 uni.

Porta Cadeado

para Malas



Código	Descrição	Embalagem
7492	2,5"	12 uni.

Porta Cadeado



Código	Descrição	Embalagem
18024	3"	12 uni.
6513	4"	12 uni.
18025	5"	12 uni.
6514	6"	12 uni.

Porta Cadeado

Blister



Código	Descrição	Embalagem
16814	2,5"	12 uni.
16815	3,5"	12 uni.
16816	4,5"	12 uni.

Gancho para Rede

Parafusar



Código	Descrição	Embalagem
3594		24 uni.

Gancho para Rede

Parafusar - Blister c/ 2 uni.

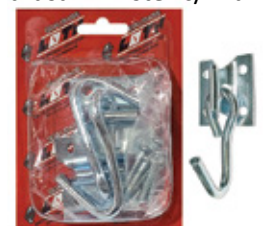

Código	Descrição	Embalagem
16801		12 uni.

Ferrolho Chato Reforçado



Código	Descrição	Embalagem
2738	4"	12 uni.
18015	5"	12 uni.
2740	6"	12 uni.

Ferrolho Chato Porta Cadeado



Código	Descrição	Embalagem
10765	2"	12 uni.
10767	3"	12 uni.
2739	4"	12 uni.
18022	5"	12 uni.
2741	6"	12 uni.

Ferrolho Fio Redondo Porta Cadeado



Código	Descrição	Embalagem
10763	2,5"	12 uni.
10764	3"	12 uni.
1670	4"	12 uni.
18023	5"	12 uni.
2736	6"	12 uni.

Ferrolho Chato Tipo Leve

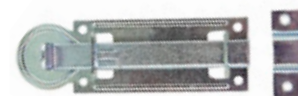

Código	Descrição	Embalagem
18016	2,5"	12 uni.
18017	3"	12 uni.
18018	3,5"	12 uni.
18019	4"	12 uni.
18020	5"	12 uni.
18021	6"	12 uni.

Tarjeta

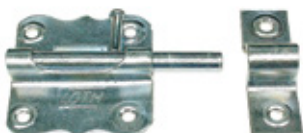

Código	Descrição	Embalagem
2859	1,5"	12 uni.
1265	2"	12 uni.
1645	2,5"	12 uni.
1266	3"	12 uni.

Tarjeta Blister



Código	Descrição	Embalagem
16810	1,5"	12 uni.
16811	2"	12 uni.
16812	2,5"	12 uni.
16813	3"	12 uni.

Ferrolho Fio Redondo Tipo Leve - Blister



Código	Descrição	Embalagem
16806	2,5"	12 uni.
16807	3"	12 uni.
16808	4"	12 uni.
16809	6"	12 uni.

Ferrolho Chato Tipo Leve - Blister



Código	Descrição	Embalagem
16802	2,5"	12 uni.
16803	3"	12 uni.
16804	4"	12 uni.
16805	6"	12 uni.

Suporte para Tranca Aberta



Código	Descrição	Embalagem
7493	Aberta	24 uni.
7494	Fechada	24 uni.

Fecho para Portão p/ Serralheiro (Tramela)



Código	Descrição	Embalagem
7491		12 un.

Fecho para Portão Tramela



Código	Descrição	Embalagem
3461		12 un.

Cantoneira para Cortina Leve



Código	Descrição	Embalagem
16142	3x3cm	10 uni.
12826	4x4cm	10 uni.
12827	5x5cm	10 uni.
12828	5x7cm	10 uni.
18010	6x6cm	10 uni.
12829	6x8cm	10 uni.
18012	6x9cm	10 uni.
18011	7x7cm	10 uni.
18013	8x8cm	10 uni.
4125	8x10cm	10 uni.
18014	10x10cm	10 uni.

Vara Ovalada para Cremona



*MACIÇA

Código	Descrição	Embalagem
7483	1,00m	25 uni.
7484	1,20m	25 uni.
7485	1,50m	25 uni.

Esquadro para Esquadria



Código	Descrição	Embalagem
7488	08cm	50 uni.
7489	10cm	50 uni.
7490	15cm	50 uni.

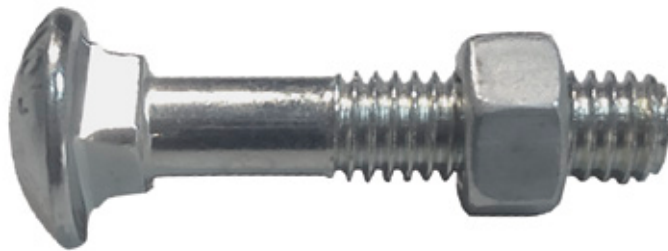

Parafuso Francês
Zincado Branco

Código	Descrição	Embalagem	Código	Descrição	Embalagem	Código	Descrição	Embalagem
12525	3/16"x3/4"	cx.200 uni.	7014	5/16"x2"	cx.100 uni.	13708	3/8"x3"	cx.100 uni.
12600	3/16"x1"	cx.200 uni.	2314	5/16"x2.1/2"	cx.100 uni.	13709	3/8"x3.1/2"	cx.100 uni.
12602	3/16"x1.1/4"	cx.200 uni.	2922	5/16"x3"	cx.100 uni.	13710	3/8"x4"	cx.100 uni.
12601	3/16"x1.1/2"	cx.200 uni.	2921	5/16"x3.1/4"	cx.100 uni.	13711	3/8"x4.1/2"	cx.50 uni.
12604	3/16"x1.3/4"	cx.200 uni.	4170	5/16"x3.1/2"	cx.100 uni.	13712	3/8"x5"	cx.50 uni.
2918	3/16"x2"	cx.200 uni.	2938	5/16"x4"	cx.100 uni.	13713	3/8"x5.1/2"	cx.50 uni.
12632	3/16"x2.1/2"	cx.100 uni.	7015	5/16"x4.1/2"	cx.100 uni.	13714	3/8"x6"	cx.50 uni.
12633	3/16"x3"	cx.100 uni.	4171	5/16"x5"	cx.100 uni.	13697	1/2"x1.1/2"	cx.50 uni.
7007	1/4"x1.1/2"	cx.200 uni.	12605	5/16"x5.1/2"	cx.100 uni.	13699	1/2"x2.1/2"	cx.50 uni.
7008	1/4"x2"	cx.200 uni.	7016	5/16"x6"	cx.100 uni.	13700	1/2"x3"	cx.50 uni.
7009	1/4"x2.1/2"	cx.100 uni.	12526	5/16"x7"	cx.100 uni.	13701	1/2"x3.1/2"	cx.50 uni.
7010	1/4"x3"	cx.100 uni.	7018	5/16"x8"	cx.100 uni.	13702	1/2"x4"	cx.50 uni.
7011	1/4"x3.1/2"	cx.100 uni.	13706	3/8"x1.1/2"	cx.100 uni.	13703	1/2"x4.1/2"	cx.50 uni.
7012	1/4"x4"	cx.100 uni.	13707	3/8"x2"	cx.100 uni.	13704	1/2"x5.1/2"	cx.25 uni.
7013	5/16"x1.1/2"	cx.100 uni.	13715	3/8"x2.1/2"	cx.100 uni.	13705	1/2"x6"	cx.25 uni.



Parafuso Sextavado
Zincado Branco

Código	Descrição	Embalagem	Código	Descrição	Embalagem	Código	Descrição	Embalagem
7064	1/4"x1"	cx.200 uni.	7069	5/16"x1"	cx.200 uni.	7072	3/8"x1"	cx.100 uni.
7065	1/4"x1.1/2"	cx.200 uni.	7068	5/16"x1.1/2"	cx.200 uni.	7073	3/8"x1.1/2"	cx.100 uni.
7066	1/4"x2"	cx.200 uni.	7070	5/16"x2"	cx.100 uni.	7074	3/8"x2"	cx.100 uni.
12623	1/4"x2.1/2"	cx.100 uni.	12629	5/16"x2.1/2"	cx.100 uni.	12626	3/8"x2.1/2"	cx.100 uni.
7067	1/4"x3"	cx.100 uni.	7071	5/16"x3"	cx.100 uni.	7075	3/8"x3"	cx.100 uni.
12624	1/4"x3.1/2"	cx.100 uni.	12630	5/16"x3.1/2"	cx.100 uni.	12627	3/8"x3.1/2"	cx.100 uni.
12625	1/4"x4"	cx.100 uni.	12631	5/16"x4"	cx.100 uni.	12628	3/8"x4"	cx.100 uni.



Parafuso Sextavado Soberbo

Código	Descrição	Embalagem	Código	Descrição	Embalagem	Código	Descrição	Embalagem
12617	3/16"x45mm	cx.200 uni.	7036	1/4"x50mm	cx.100 uni.	12615	1/4"x80mm	cx.100 uni.
12618	3/16"x50mm	cx.200 uni.	12612	1/4"x55mm	cx.100 uni.	12616	1/4"x90mm	cx.100 uni.
12619	3/16"x55mm	cx.200 uni.	7079	1/4"x60mm	cx.100 uni.	7078	5/16"x45mm	cx.100 uni.
12620	3/16"x60mm	cx.200 uni.	7041	1/4"x65mm	cx.100 uni.	7042	5/16"x60mm	cx.100 uni.
12621	3/16"x65mm	cx.200 uni.	12613	1/4"x70mm	cx.100 uni.	7076	5/16"x65mm	cx.100 uni.
12622	3/16"x70mm	cx.200 uni.	12614	1/4"x75mm	cx.100 uni.	7043	5/16"x80mm	cx.100 uni.



Parafuso Philips Chipboard Cabeça Chata

Código	Descrição	Embalagem	Código	Descrição	Embalagem	Código	Descrição	Embalagem
4936	3,0x12mm	cx.1000 uni.	4957	4,0x25mm	cx.500 uni.	12636	4,5x60mm	cx.200 uni.
12529	3,0x16mm	cx.1000 uni.	4958	4,0x30mm	cx.500 uni.	4974	5,0x30mm	cx.500 uni.
4939	3,0x20mm	cx.1000 uni.	4959	4,0x35mm	cx.500 uni.	10082	5,0x40mm	cx.500 uni.
4941	3,0x25mm	cx.500 uni.	4960	4,0x40mm	cx.500 uni.	4978	5,0x50mm	cx.200 uni.
4945	3,5x16mm	cx.500 uni.	4961	4,0x45mm	cx.500 uni.	4979	5,0x60mm	cx.200 uni.
4946	3,5x20mm	cx.500 uni.	4962	4,0x50mm	cx.500 uni.	12637	5,0x65mm	cx.200 uni.
4947	3,5x22mm	cx.500 uni.	4963	4,5x16mm	cx.500 uni.	7002	5,0x70mm	cx.100 uni.
4948	3,5x25mm	cx.500 uni.	4942	4,5x20mm	cx.500 uni.	7003	5,0x80mm	cx.100 uni.
4949	3,5x30mm	cx.500 uni.	4966	4,5x25mm	cx.500 uni.	10417	6,0x50mm	cx.200 uni.
4951	3,5x40mm	cx.500 uni.	4967	4,5x30mm	cx.500 uni.	4987	6,0x60mm	cx.100 uni.
12634	4,0x12mm	cx.500 uni.	4950	4,5x35mm	cx.500 uni.	5077	6,0x70mm	cx.100 uni.
12635	4,0x16mm	cx.500 uni.	4969	4,5x40mm	cx.500 uni.	5078	6,0x80mm	cx.100 uni.
4955	4,0x20mm	cx.500 uni.	4970	4,5x45mm	cx.200 uni.	5079	6,0x90mm	cx.100 uni.
4956	4,0x22mm	cx.500 uni.	4971	4,5x50mm	cx.200 uni.	7004	6,0x100mm	cx.100 uni.

Parafuso para Máquina Cabeça Redonda



Código	Descrição	Embalagem
7028	5/32"x3/4"	cx.500 uni.
7029	5/32"x1"	cx.500 uni.
7030	5/32"x1.1/2"	cx.200 uni.
7031	5/32"x2"	cx.200 uni.
7025	3/16"x3/4"	cx.500 uni.
7026	3/16"x1"	cx.200 uni.
7022	1/4"x1"	cx.200 uni.

Parafuso Autobrocante



Código	Descrição	Embalagem
11749	5,5x12x3/4"	cx.200 un.
11750	5,5x12x1"	cx.200 un.
11751	5,5x12x1.1/2"	cx.200 un.
11752	5,5x12x2"	cx.200 un.
11753	5,5x12x2.1/2"	cx.100 un.
12598	5,5x12x3"	cx.100 un.
11754	5,5x12x3.1/2"	cx.100 un.
11755	5,5x12x4"	cx.100 un.

Parafuso Autobrocante Costura



Código	Descrição	Embalagem
11756	5,5x12x7/8"	cx.200 uni.

Parafuso Phillips Drywall Zincado Branco



Código	Descrição	Embalagem
13717	4,2x13mm	cx.1000 un.
13716	4,2x19mm	cx.1000 un.

Porca Sextavada Zincada



Código	Descrição	Embalagem
7035	5/32"ch 1/4"	pct.500 un.
7034	3/16"ch 5/16"	pct.500 un.
5978	1/4"ch 7/16"	pct.200 un.
5977	5/16"ch 1/2"	pct.200 un.
7032	3/8"ch 9/16"	pct.200 un.
7033	1/2"ch 3/4"	pct.100 un.
8197	5/8"ch 15/16"	pct.50 un.
12799	3/4"ch 1.1/8"	pct.50 un.

Arruela Lisa Zincada



Código	Descrição	Embalagem
8220	3/16"	1 Kg
8219	1/4"	1 Kg
8222	5/16"	1 Kg
8221	3/8"	1 Kg
8218	1/2"	1 Kg
8223	5/8"	1 Kg

Barra Roscada



Código	Descrição	Embalagem
5981	3/16"	10 uni.
5982	1/4"	10 uni.
10420	5/16"	10 uni.
7023	3/8"	10 uni.
7024	1/2"	10 uni.
8196	5/8"	10 uni.

Rebite



Código	Descrição	Embalagem
4545	3,2x10	cx.1000un.
4547	3,2x12	cx.1000un.
7763	3,2x14	cx.1000un.
7060	3,2x16	cx.1000un.
4546	4,0x10	cx.1000un.
4548	4,0x12	cx.1000un.
12291	4,0x14	cx.1000un.
7061	4,0x16	cx.1000un.
12644	4,0x22	cx.1000un.
4549	4,8x12	cx.1000un.
12292	4,8x14	cx.1000un.
7044	4,8x16	cx.1000un.
12645	4,8x19	cx.1000un.
12646	4,8x22	cx.1000un.
12530	4,8x25	cx.500un.



3/16"x3/4"



3/16"x1"



3/16"x1.1/4"



3/16"x1.1/2"



3/16"x1.3/4"



3/16"x2"



3/16"x2.1/2"



3/16"x3"



1/4"x1.1/2"



1/4"x2"



1/4"x2.1/2"



1/4"x3"



1/4"x3.1/2"



1/4"x4"



5/16"x1.1/2"



5/16"x2"



5/16"x2.1/2"



5/16"x3"



5/16"x3.1/4"



5/16"x3.1/2"



5/16"x4"



5/16"x5"



5/16"x5.1/2"

*Imagens ilustrativas. Comprimento da rosca pode variar no parafuso real.

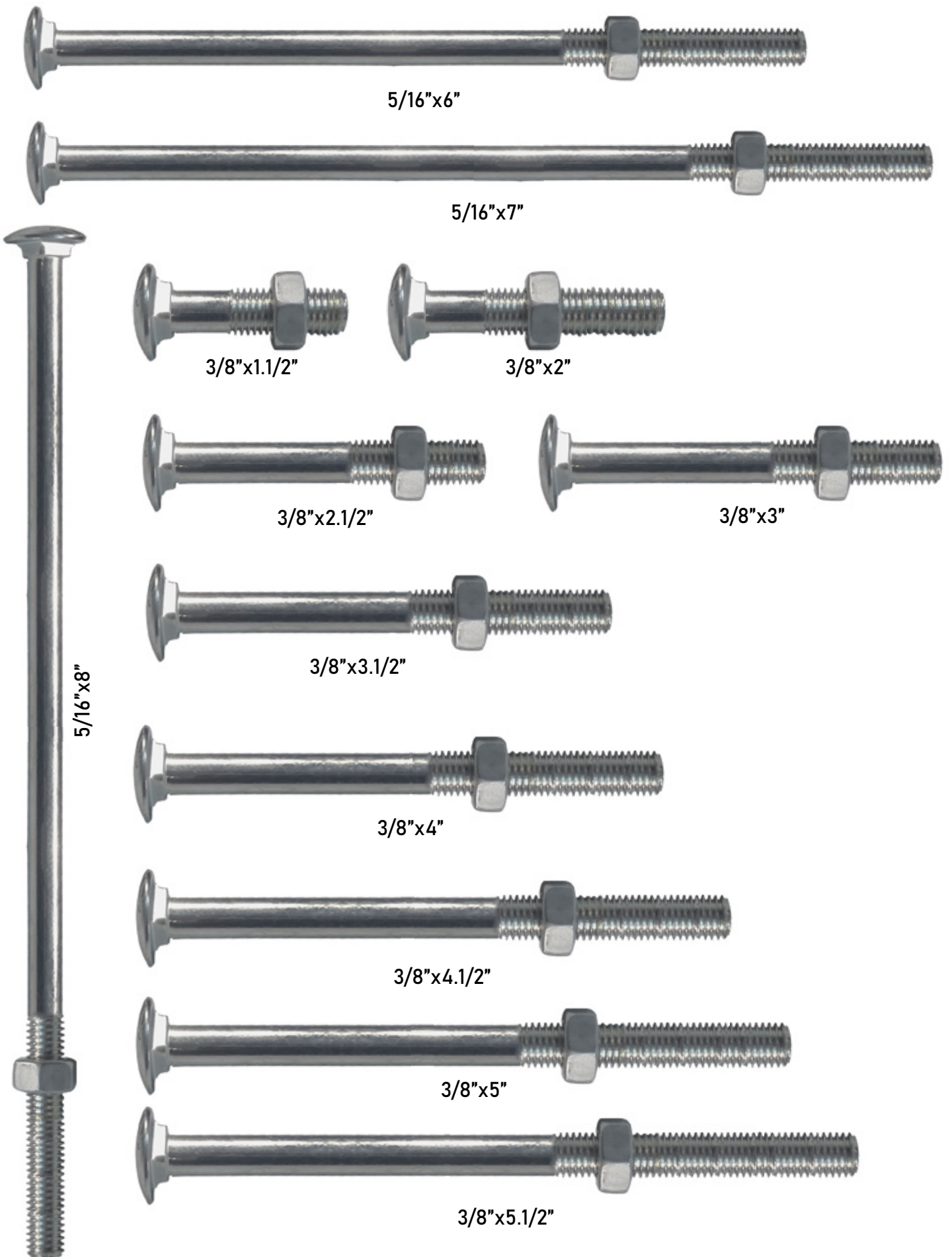

*Imagens ilustrativas. Comprimento da rosca pode variar no parafuso real.



3/8"x6"



1/2"x1.1/2"



1/2"x2.1/2"



1/2"x3"



1/2"x3.1/2"



1/2"x4"



1/2"x4.1/2"



1/2"x5.1/2"

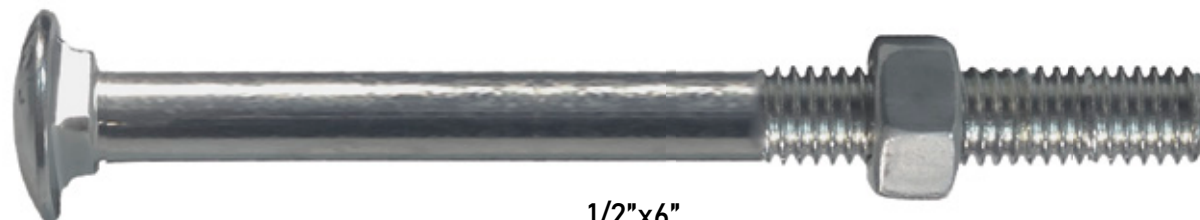

1/2"x6"

*Imagens ilustrativas. Comprimento da rosca pode variar no parafuso real.

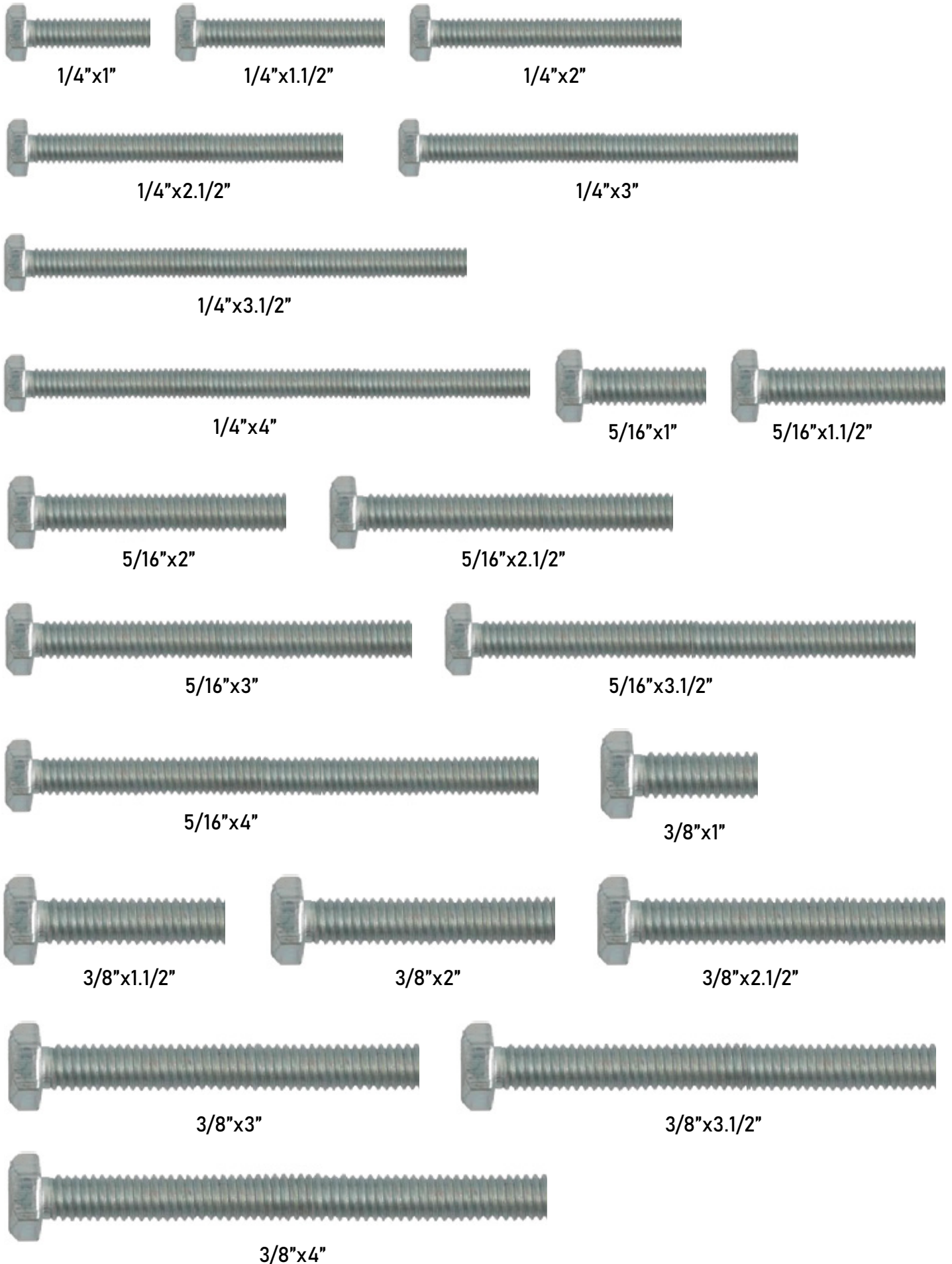



3/16"x45mm



3/16"x50mm



3/16"x55mm



3/16"x60mm



3/16"x65mm



3/16"x70mm



1/4"x50mm



1/4"x55mm



1/4"x60mm



1/4"x65mm



1/4"x70mm



1/4"x75mm



1/4"x80mm



1/4"x90mm



5/16"x45mm



5/16"x60mm



5/16"x65mm



5/16"x80mm

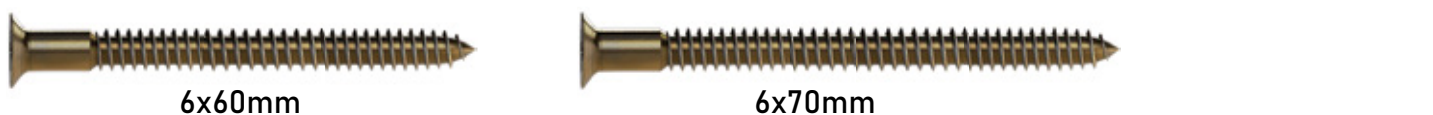
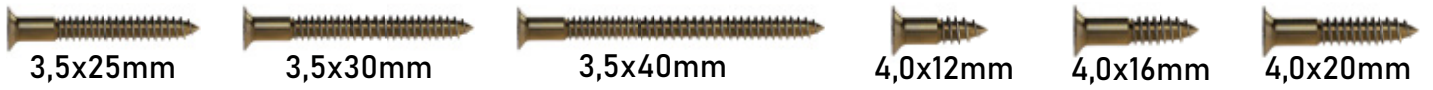
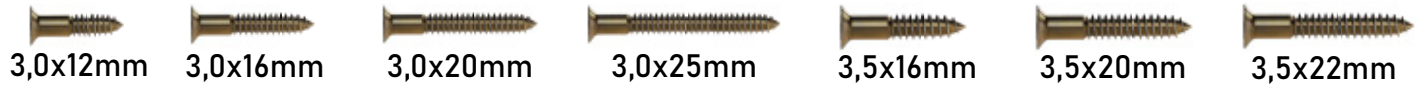



5/32"x3/4"



5/32"x1"



5/32"x1.1/2"



5/32"x2"



3/16"x3/4"



3/16"x1"



1/4"x1"

Parafuso Auto brocante



5,5mm x 3/4" #12



5,5mm x 1" #12



5,5mm x 1.1/2" #12



5,5mm x 2" #12



5,5mm x 2.1/2" #12



5,5mm x 3" #12



5,5mm x 3.1/2" #12



5,5mm x 4" #12

Parafuso Autobrocante Costura



5,5mm x 7/8" #12



4,2mmx13mm



4,2mmx19mm

Parafuso Phillips Drywall

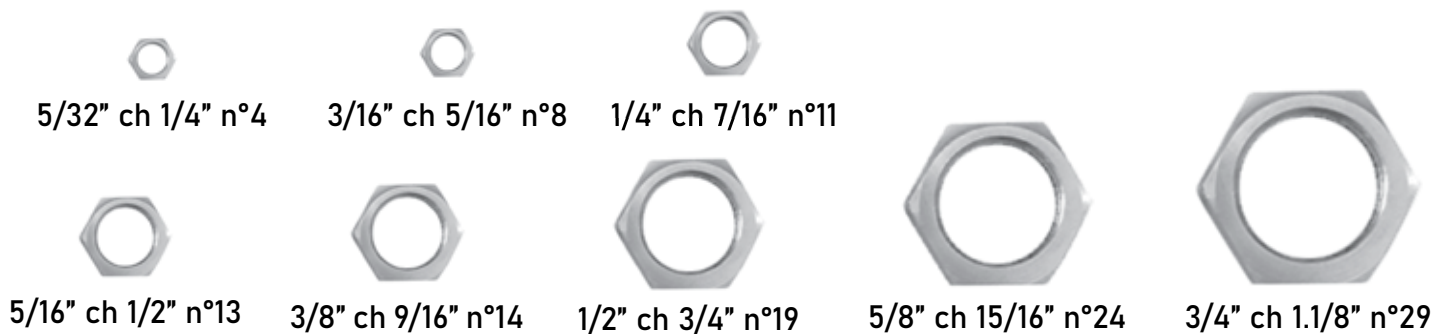

Arruela Lisa Zincada

Barra Roscada

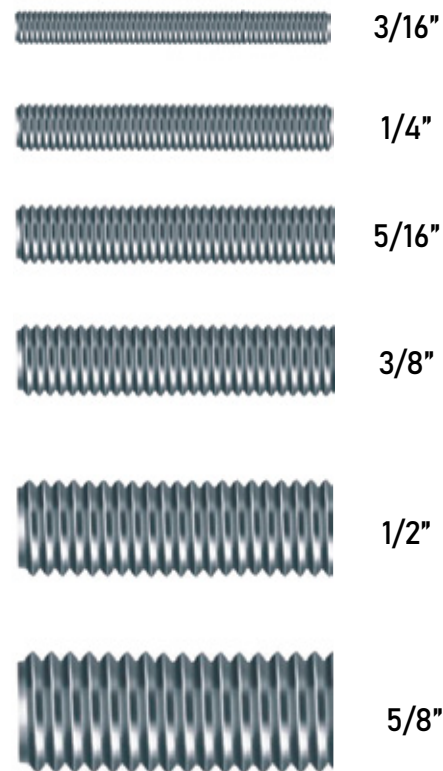
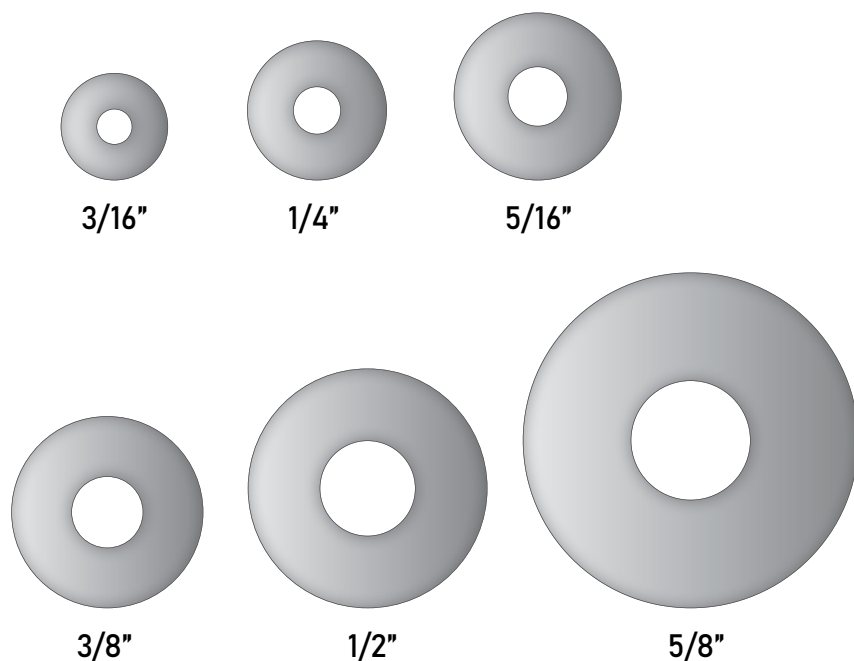

Rebite

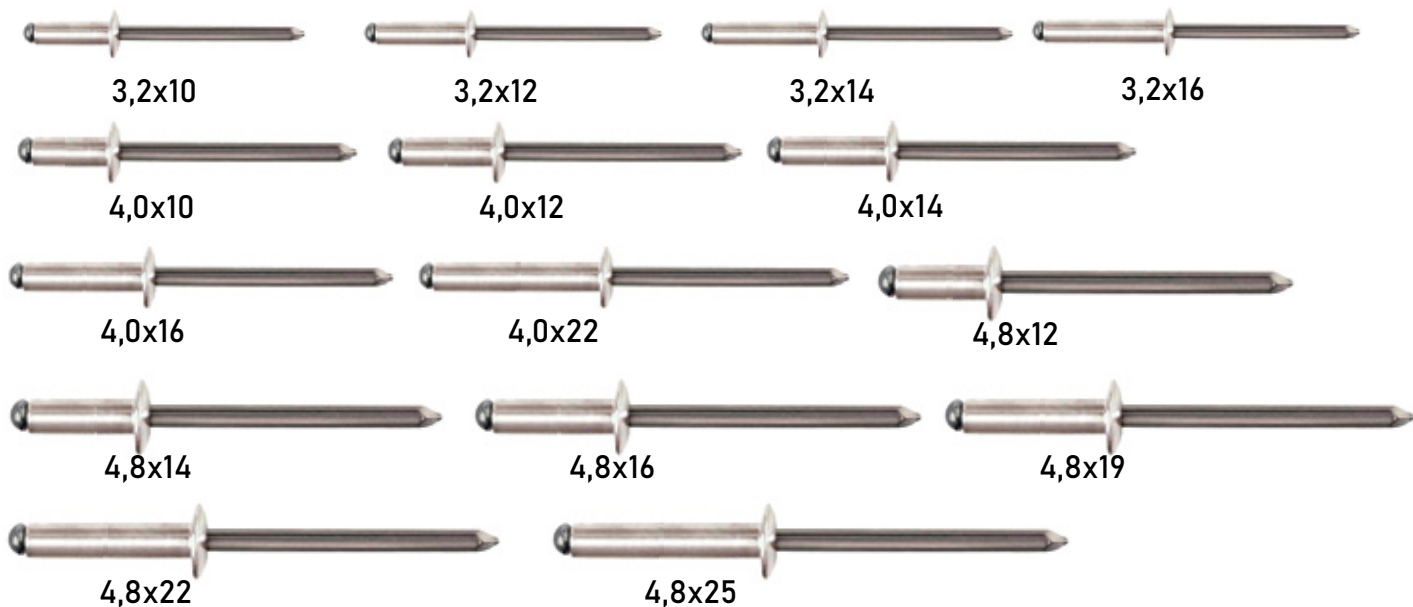

Parafuso Sanitário Comum Latonado



Código	Descrição	Embalagem
1182	8mm	100 uni.
9263	10mm	50 uni.

Parafuso Sanitário Luxo Latonado



Código	Descrição	Embalagem
6521	8mm	100 uni.
9264	10mm	50 uni.

Parafuso Sanitário Luxo Latonado (Cartela 2 Peças)



Código	Descrição	Embalagem
12783	8mm	50 uni.
12784	10mm	50 uni.

Bucha de Parede Comum (sem Anel)



Código	Descrição	Embalagem
13062	n°6 Pct 1000	20 uni.
14859	n°8 Pct 500	10 uni.
14861	n°10 Pct 250	10 uni.
15368	n°12 Pct 125	32 uni.

Bucha de Parede Comum (com Anel)



Código	Descrição	Embalagem
13066	n°6 Pct 1000	24 uni.
15094	n°8 Pct 500	10 uni.
15095	n°10 Pct 250	12 uni.

Bucha de Parede para Tijolo Furado



Código	Descrição	Embalagem
14396	n°6 Pct 500	32 uni.
14860	n°8 Pct 250	12 uni.
14862	n°10 Pct 200	14 uni.

Espaçador para Ferro Tipo Cadeirinha (PVC)



Código	Descrição	Embalagem
16783	25mm	Pct. 100un.

Bucha de Parede Comum



Código	Descrição	Embalagem
1342	n°6 Pct 100	20 uni.
1343	n°8 Pct 100	10 uni.
12451	n°10 Pct 50	10 uni.
12876	n°12 Pct 50	20 uni.

Bucha de Nylon para Tijolo Furado



Código	Descrição	Embalagem
1365	n°6 Pct 100	10 uni.
1367	n°8 Pct 100	10 uni.
12590	n°10 Pct 50	10 uni.

Bucha para Gesso pacote 50 peças



Código	Descrição	Embalagem
17629	n°1	20 uni.
17630	n°2	20 uni.
17631	n°3	20 uni.

Espaçador Plástico para Tijolo de Vidro



Código	Descrição	Embalagem
5385	Pct. 10 uni.	20 uni.

Ganchos - 20cm para Gondola



Código	Descrição	Embalagem
17770	Simples	60 uni.
17771	Reforçado	60 uni.

para Martelo ou Pá



Código	Descrição	Embalagem
17772		30 uni.

para Painel



Código	Descrição	Embalagem
17768	Simples	60 uni.
17769	Reforçado	60 uni.



Cesto Expositor Azul

Código	Descrição	Embalagem
13451		10 uni.

Cesto: 37,5 comp x 43,5 larg. x 28cm alt.



Gaveta Plástica Azul Organização

Código	Descrição	Embalagem
13448	n°3	60 uni.
13449	n°5	27 uni.
13450	n°7	14 uni.

N°3: 16cm comp. x 10cm larg. x 8cm alt.
N°5: 25cm comp. x 15cm larg. x 11cm alt.
N°7: 34cm comp. x 22cm larg. x 18cm alt.



Kit Estante com 10 Cestos

Código	Descrição	Embalagem
16087	(94x165cm LxA)	01 uni.



60 gavetas n°3

Kit Estante Gaveteiro Organizador 60/3

Código	Descrição	Embalagem
13452	(60x150cm LxA)	01 uni.

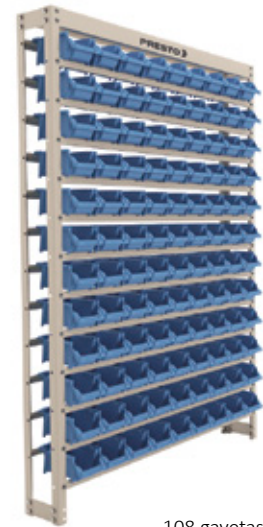

108 gavetas n°3

Kit Estante Gaveteiro Organizador 108/3

Código	Descrição	Embalagem
13453	(1,01x150cm LxA)	01 uni.



27 gavetas n°5

Kit Estante Gaveteiro Organizador 27/5

Código	Descrição	Embalagem
13454	(53x1,50cm LxA)	01 uni.



54 gavetas n°5

Kit Estante Gaveteiro Organizador 54/5

Código	Descrição	Embalagem
13455	(99x150cm LxA)	01 uni.



27 gavetas n°3, 18-n°5, 4-n°7

Kit Estante Gaveteiro Organizador 49/M

Código	Descrição	Embalagem
13457	(101x120cm LxA)	01 uni.



28 gavetas n°7

Kit Estante Gaveteiro Organizador 28/7

Código	Descrição	Embalagem
13456	(95x150cm LxA)	01 uni.

Prego Telheiro Vedante Pequeno 500g



Código	Descrição	Embalagem
13007	Pequeno - 60 pçs	50 Kg
13006	Grande - 36 pçs	50 Kg

Prego Telheiro Vedante Grande



Código	Descrição	Embalagem
2761	1Kg-55 pregos	20 Kg

Parafuso Telheiro Completo (Pct. c/ 100)



Código	Descrição	Embalagem
16276	1/4"	05 uni.

Parafuso Telheiro Cumeeira Completo (Pct. c/ 100)



Código	Descrição	Embalagem
16277	5/16"	05 uni.

Prego Cabeça Dupla

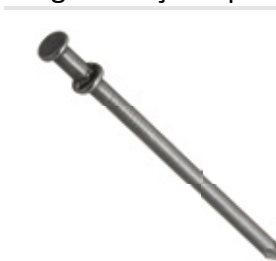

Código	Descrição	Embalagem
18135	17x27	20 Kg

Prego para Forro 13x10



Código	Descrição	Embalagem
12085	250g	20 Kg
12084	1Kg	20 Kg

Passarinheira para Telha Pacote com 100



Código	Descrição	Embalagem
3756	Ondulada	10 uni.

Passarinheira para Telha Romana - Pct. 100un.



Código	Descrição	Embalagem
3755	Cinza	10 uni.
18100	Ocre	10 uni.

Calço para Telha Cinza



Código	Descrição	Embalagem
1815	Onda Alta	100 uni.
1816	Onda Baixa	100 uni.

Espaçador para Pisos PVC (Pacote 100 un.)



Código	Descrição	Embalagem
16699	1mm	100 uni.
16920	2mm	100 uni.
16700	3mm	100 uni.
16701	4mm	100 uni.
16702	5mm	100 uni.

Espaçador para Piso Plástico (Pacote com 100)

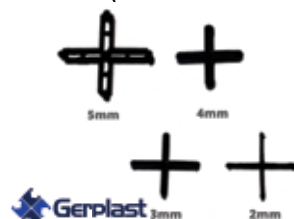

Código	Descrição	Embalagem
16191	02mm	25 uni.
16192	03mm	25 uni.
16193	04mm	25 uni.
16194	05mm	25 uni.

Cunha Nivelador de Piso Pacote com 50 peças



Código	Descrição	Embalagem
12916		06 uni.

Espaçador p/ Pisos (PVC) pct. 100 pçs



Código	Descrição	Embalagem
17270	01mm	01 uni.
17271	02mm	01 uni.
17272	03mm	01 uni.
17273	04mm	01 uni.

Nivelador de Piso pct. 100 pçs



Código	Descrição	Embalagem
17274	01mm	01 uni.
17275	1,5mm	01 uni.
17276	02mm	01 uni.
17277	03mm	01 uni.
17278	04mm	01 uni.

Nivelador de Piso Pacote com 100 Peças



Código	Descrição	Embalagem
12911	1.00mm	12 uni.
12909	1.50mm	12 uni.
12912	2.00mm	12 uni.
12913	3.00mm	12 uni.
12914	4.00mm	12 uni.
12915	5.00mm	12 uni.

Cunha Nivelador de Piso pct. 50 pçs



Código	Descrição	Embalagem
17269		01 uni.

Pregos Gerdau

Código	Descrição	Embalagem
10421	08x08	10 Kg
9122	10x10	10 Kg
7403	12x12	20 Kg
7404	13x15	20 Kg
10769	14x21	20 Kg
7405	15x18	20 Kg
17438	16x21	20 Kg
7406	16x24	20 Kg
7407	17x27	20 Kg
7408	18x30	20 Kg
15779	18x33	20 Kg
7445	19x39	20 Kg
7139	20x30	20 Kg
4666	20x42	20 Kg
10430	20x48	20 Kg



Código	Descrição	Embalagem
1461	21x45	20 Kg
2793	22x42	20 Kg
7457	22x48	20 Kg
17444	22x54	20 Kg
2268	23x54	20 Kg
12100	23x60	20 Kg
7409	25x72	20 Kg
1466	26x84	20 Kg

Eletrodo Azul



Código	Descrição	Embalagem
8485	2,50mm	05 Kg
8486	3,25mm	05 Kg

Arame Recozido



Código	Descrição	Embalagem
10440	n°14	10 Kg
1022	n°16	10 Kg
3087	n°18	10 Kg

Prego Cabeça Dupla



Código	Descrição	Embalagem
1467	17x27	20 Kg
2343	18x30	20 Kg

Prego Telheiro Vedante Pequeno



Código	Descrição	Embalagem
14310	500g-60 pregos	10 Kg

Grampo Polido para Cerca



Código	Descrição	Embalagem
1103	1x9" (19x11)	20 Kg

Arame Galvanizado



Código	Descrição	Embalagem
1038	n°12/2,76mm	10 Kg
1039	n°14/2,11mm	10 Kg
1040	n°16/1,65mm	10 Kg
2850	n°18/1,24mm	10 Kg

Prego sem Cabeça



Código	Descrição	Embalagem
7141	08x08	20 Kg
1469	10x10	20 Kg

Prego Galvanizado



Código	Descrição	Embalagem
17964	16x24	20 Kg
18009	17x27	20 Kg

Arame Farpado Gir 1,6mm



Código	Descrição	Embalagem
17563	250m	10 uni.
17617	500m	10 uni.

Arame Ovalado 1250m



Código	Descrição	Embalagem
17750	14x16	01 uni.



Tela Soldada (Rolo 25m) Fio 1,9mm - Malha 5x10cm

Código	Descrição	Embalagem
17738	Alt. 1m	01 uni.
17739	Alt. 1,2m	01 uni.
17740	Alt. 1,5m	01 uni.
17741	Alt. 1,8m	01 uni.
17742	Alt. 2m	01 uni.



Arame Galvanizado

Código	Descrição	Embalagem
14931	n°12/2,77mm	10 Kg
14932	n°14/2,11mm	10 Kg
14933	n°16/1,65mm	10 Kg
14934	n°18/1,24mm	10 Kg
14935	n°20/0,89mm	10 Kg

Tela de Aço (Rolo 50m)

Viveiro 1/2" (BWG 24)



Código	Descrição	Embalagem
18004	0,60m	01 uni.
17885	0,80m	01 uni.
17886	1,00m	01 uni.
18005	1,20m	01 uni.

Pinteiro 1" (BWG 22)



Código	Descrição	Embalagem
18006	1,00m	01 uni.
17887	1,20m	01 uni.

Galinheiro 2" (BWG 18)



Código	Descrição	Embalagem
17888	1,2m	01 uni.
17889	1,5m	01 uni.

Mangueirão 3" (BWG 16)



Código	Descrição	Embalagem
17890	0,80m	01 uni.
17891	1,00m	01 uni.
17892	1,20m	01 uni.
18007	1,50m	01 uni.



Corrente Soldada Galvanizada (20Kg)

Código	Descrição	Embalagem
17177	3,2mm aprox. 86,6m	01 uni.
17178	4mm aprox. 68,2m	01 uni.
17179	4,7mm aprox 38,6m	01 uni.
17180	6,3mm aprox 27,8m	01 uni.
17181	8mm aprox 18,4m	01 uni.
17182	12,7mm aprox. 5,75m	01 uni.



Corrente Soldada Galvanizada

Código	Descrição	Embalagem
14949	3mm- 12,5Kg	01 uni.
14953	4mm- 12,5Kg	01 uni.
14955	5mm- 12,5Kg	01 uni.
14956	6mm- 25Kg	01 uni.
14959	8mm- 25Kg	01 uni.
14961	9,5mm- 25Kg	01 uni.



Eletrodo 6013 Similar ao Azul Gerdau

Código	Descrição	Embalagem
12838	2,50mm	01 Kg
12839	3,25mm	01 Kg



Arame Recozido

Código	Descrição	Embalagem
13776	n°14	10 Kg
13778	n°16	10 Kg
13777	n°18	10 Kg



Corrente Zincada para Cães (1,5 metros)

Código	Descrição	Embalagem	Código	Descrição	Embalagem
14497	n °0	12 uni.	10190	n °4	12 uni.
10238	n °1	12 uni.	10189	n °5	12 uni.
12115	n °2	12 uni.	10188	n °6	12 uni.
10191	n °3	12 uni.	10187	n °7	12 uni.



Comedouro Plástico

para Cachorro

Código	Descrição	Embalagem
16586	20x7cm	24 uni.
16587	24,5x7,5cm	24 uni.

Coleira de Seda

Lisa - Fina



Código	Descrição	Embalagem
16438	Cartela c/12	12 uni.
16442	Pacote c/12	12 uni.

Estampada - Fina



Código	Descrição	Embalagem
16439	Cartela c/12	12 uni.

Guia Pet

com Coleira



Código	Descrição	Embalagem
16441	Pacote c/12	12 uni.

com Peiteira



Código	Descrição	Embalagem
16440	Pacote c/12	12 uni.



Coleira de Couro Natural

Código	Descrição	Embalagem	Código	Descrição	Embalagem
10195	n °0	06 uni.	10200	n °5	06 uni.
10196	n °1	06 uni.	10509	n °6	06 uni.
10197	n °2	06 uni.	10510	n °7	06 uni.
10198	n °3	06 uni.	10511	n °8	06 uni.
10199	n °4	06 uni.			



Coleira de Couro Comum

Código	Descrição	Embalagem	Código	Descrição	Embalagem
12891	n °0	10 uni.	12896	n °5	10 uni.
12892	n °1	10 uni.	12897	n °6	10 uni.
12893	n °2	10 uni.	12898	n °7	10 uni.
12894	n °3	10 uni.	12899	n °8	10 uni.
12895	n °4	10 uni.			



Ferradura

Jogo com 4 Unidades

Código	Descrição	Embalagem	Código	Descrição	Embalagem
10139	23 (3/0)	10 uni.	8509	27 (2)	10 uni.
8506	24 (2/0)	10 uni.	10062	28 (3)	10 uni.
8507	25 (0)	10 uni.	10112	29 (4)	10 uni.
8508	26 (1)	10 uni.	10932	31 (5)	10 uni.



Cravo para Ferrar

Caixa com 500 unidades

Código	Descrição	Embalagem
10761	N°3	01 Cx.
10428	N°4	01 Cx.
8424	N°5	01 Cx.



Ratoeira Chapa de Ferro

Código	Descrição	Embalagem
10201	Grande	12 uni.
12072	Media	12 uni.

Cantoneira Tipo "L"



Código	Descrição	Embalagem
13080	05x06	24 uni.
13081	06x08	24 uni.
13082	08x10	24 uni.
13083	10x12	24 uni.

Cantoneira Tipo "L"



HAMMER

Código	Descrição	Embalagem
11360	05x06	24 uni.
2020	06x08	24 uni.
2021	08x10	24 uni.
1505	10x12	24 uni.
11361	12x14	24 uni.

Cantoneira Mão Francesa

Branca



Código	Descrição	Embalagem
5987	20cm	12 uni.
5986	25cm	12 uni.
5985	30cm	12 uni.
5984	40cm	12 uni.
5983	50cm	12 uni.

Cantoneira para Móveis Bicromatizada



Código	Descrição	Embalagem
15898	1"	50 uni.
15899	1.1/2"	50 uni.
15900	2"	50 uni.
15901	2.1/2"	50 uni.
15902	3"	50 uni.

Cantoneira para Móveis 3 Furos



Código	Descrição	Embalagem
15903	Bicromatizada	25 uni.

Organizador de Fios 10mm



Código	Descrição	Embalagem
11933	1m	06 uni.

Corrente para Cadeado



Código	Descrição	Embalagem
12116	n°1 40cm	12 un.

Girador Mosquetão com Argola



Código	Descrição	Embalagem
12121	Pequeno	12 uni.
12122	Médio	12 uni.
12123	Grande	12 uni.

Parafuso Telheiro Comum Completo (Pacote com 100)



Código	Descrição	Embalagem
1183	5/16"	10 uni.

Escápula sem Bucha Pacote com 100



Código	Descrição	Embalagem
10083	6mm	01 uni.
10084	8mm	01 uni.
16134	10mm	01 uni.

Gancho sem Bucha Pacote com 100



Código	Descrição	Embalagem
10087	6mm	01 uni.
10088	8mm	01 uni.
16136	10mm	01 uni.

Pitão sem Bucha Pacote com 100



Código	Descrição	Embalagem
10085	6mm	01 uni.
10086	8mm	01 uni.
16135	10mm	01 uni.

Dobradiça Ferradura



Código	Descrição	Embalagem
18113	N 00 7,5cm	06 uni.
18114	N 01 10cm	06 uni.
18115	N 02 11,5cm	06 uni.
18116	N 03 16,5cm	06 uni.
18117	N 04 17cm	06 uni.
18118	N 06 19,5cm	06 uni.

Dobradiça Cilíndrica

Canhão



Código	Descrição	Embalagem
14887	3/8"	10 uni.
14885	5/8"	10 uni.
14886	1/2"	10 uni.

Dobradiça Ferradura



Código	Descrição	Embalagem
7912	23cm	12 uni.
7913	26,5cm	12 uni.
7914	31,5cm	12 uni.
7915	35cm	12 uni.

Abraçadeira Rosca s/ Fim

Embalagem
100 uni.



Código	Descrição
7601	1/2" a 5/8"(13-16)
1503	1/2" a 3/4"(13-19)
7603	9/16" a 7/8"(14-22)
7925	5/8" a 3/4"(16-19)
8276	11/16" a 7/8"(17-22)
7924	3/4" a 1"(19-25)
7602	7/8" a 1.1/4"(22-32)

Abraçadeira Tipo "U"



Código	Descrição	Embalagem
15344	1.1/4"	100 uni.
7438	1/2"	100 uni.
1028	3/4"	100 uni.
3732	1"	100 uni.
8505	2"	50 uni.
8510	3"	50 uni.
8511	4"	50 uni.

Abraçadeira Tipo "D"



Código	Descrição	Embalagem
15043	1/2"	12 uni.
15042	3/4"	12 uni.
15041	1"	12 uni.
15045	1.1/4"	12 uni.
15044	1.1/2"	12 uni.
15046	2"	12 uni.

Abraçadeira para Antena

Universal



Código	Descrição	Embalagem
7926		25 uni.

Abraçadeira para Lâmpada Tubular



Código	Descrição	Embalagem
15746		100 uni.

Abraçadeira Plástica Branca



Código	Descrição	Embalagem
15820	3.5mmx15cm	Pct.100un
15825	3.5mmx30cm	Pct.100un
15822	4.8mmx20cm	Pct.100un
15744	4.8mmx28cm	Pct.100un
15828	4.8mmx38cm	Pct.50un
15831	7.6mmx40cm	Pct.50un

Abraçadeira Plástica Preta



Código	Descrição	Embalagem
15821	3.5mmx15cm	Pct.100un
15826	3.5mmx30cm	Pct.100un
15823	4.8mmx20cm	Pct.100un
15745	4.8mmx28cm	Pct.100un
15830	4.8mmx38cm	Pct.50un
15833	7.6mmx40cm	Pct.50un

Abraçadeira Plástica Preta (Pacote 100pçs)



Código	Descrição	Embalagem
17027	2.5mm x 10cm	10 uni.
17028	2.5mm x 20cm	10 uni.
17029	3.5mm x 20cm	10 uni.
17030	3.5mm x 30cm	10 uni.
17031	4.8mm x 20cm	10 uni.
17032	4.8mm x 30cm	10 uni.

Fita Perfurada



Código	Descrição	Embalagem
17440	17mm x 10m	10 uni.
17441	17mm x 25m	10 uni.
17442	19mm x 10m	10 uni.
17443	19mm x 25m	10 uni.

Fecho

para Fita Perfurada



Código	Descrição	Embalagem
17604		10 uni.

Fitilho PP Verde Fit Pack



Código	Descrição	Embalagem
12338	1Kg	15 uni.

Fitilho Transparente



Código	Descrição	Embalagem
16315	1Kg	01 uni.

CARBOSTORM

Esticador Gancho x Olhal Para Cabo de Aço



Código	Descrição	Embalagem
16914	M5 3/16"	50 uni.
16911	M6 1/4"	50 uni.
16901	M8 5/16"	50 uni.
16915	M10 3/8"	50 uni.
16912	M12 1/2"	10 uni.
16895	M16 5/8"	50 uni.

Grampo

Para Cabo de Aço



Código	Descrição	Embalagem
16899	1/8"	50 uni.
16913	3/16"	50 uni.
16908	1/4"	50 uni.
16894	5/16"	50 uni.
16909	3/8"	25 uni.
16916	1/2"	10 uni.
16900	5/8"	50 uni.
16910	3/4"	10 uni.

Mosquetão Oval

com Rosca



Código	Descrição	Embalagem
16897	4mm	50 uni.
16898	6mm	50 uni.
16906	8mm	10 uni.

Mosquetão Simples

com Trava



Código	Descrição	Embalagem
16907	4x40mm	10 uni.
16905	6x60mm	10 uni.
16896	8x80mm	50 uni.

Gancho Olhal

com Trava



Código	Descrição	Embalagem
16902	500/Kg	10 uni.
16903	1 Ton.	10 uni.
16904	2 Ton.	10 uni.

Grampo Tipo R



Código	Descrição	Embalagem
17294	1,5x35	100 uni.
17295	2,5x50	100 uni.
17296	3,5x70	100 uni.
17297	5,5x90	100 uni.

Pino Quebra Dedo



Código	Descrição	Embalagem
17289	3/16x2"	100 uni.
17290	1/4x2"	100 uni.
17291	5/16x2"	100 uni.
17292	3/8x2"	100 uni.
17293	7/16x2.1/4"	100 uni.

Corrente Demarcação

Zebrada - Preta/Amarela 10m



Código	Descrição	Embalagem
16766	Elo Pequeno 6mm	01 uni.
16765	Elo Grande 9mm	01 uni.

Fita de Demarcação

48mm x 15m



Código	Descrição	Embalagem
17746	Amarela	12 uni.
17748	Preta	12 uni.
17747	Vermelha	12 uni.

Fita Antiderrapante

50mm x 5m



Código	Descrição	Embalagem
16868	Preta	12 uni.
17104	Transparente	12 uni.

Fita de Demarcação

Zebrada Preta/Amarela

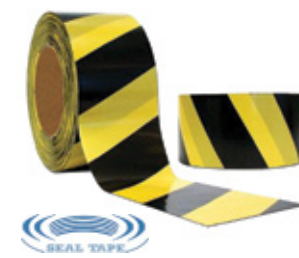

Código	Descrição	Embalagem
12340	160m	30 uni.

Cantoneira Tipo "L"



Código	Descrição	Embalagem
15905	06x08	24 uni.
14192	08x10	24 uni.
14191	10x12	24 uni.
15906	12x14	24 uni.

Abraçadeira Rosca s/ Fim Borboleta



Código	Descrição	Embalagem
14178	5/16" a 1/2" (8-12)	50 uni.
14179	3/8" a 5/8" (10-16)	50 uni.
15387	3/4" (13-19)	50 uni.

Abraçadeira Rosca s/ Fim Jogo 6 Peças (Borboleta)



Código	Descrição	Embalagem
14180		06 uni.

Abraçadeira Rosca s/ Fim Jogo 6 Peças



Código	Descrição	Embalagem
14177		01 uni.

Abraçadeira Rosca s/ Fim



Código	Descrição	Embalagem
14173	5/16"-1/2"(08-12)	50 uni.
14174	3/8"-5/8"(10-16)	50 uni.
14175	5/8"-1"(16-25)	50 uni.
14176	3/4"-1.1/2"(25-38)	50 uni.

Abraçadeira Rosca s/ Fim Reforçada (38-57mm)



Código	Descrição	Embalagem
16372	1.1/2" a 2.1/4"	50 uni.

Percevejo



Código	Descrição	Embalagem
14094	Niquelado	12 uni.
14091	Latonado	12 uni.

Organizador de Fios



Código	Descrição	Embalagem
14354	comp 1,5m	06 uni.

Rodízio Giratório Doméstico Blister com 4



Código	Descrição	Embalagem
14783	1.1/2"	06 uni.
14784	2,5"	06 uni.

Rodízio Giratório Industrial Individual



Código	Descrição	Embalagem
14785	3"	06 uni.
14786	4"	04 uni.

Rodízio Girat. Transparente Blister com 4



Código	Descrição	Embalagem
15394	1.1/2" 3,5cm	12 uni.
15393	2" 5cm	12 uni.

Fita Antiderrapante 50mm x 5m



Código	Descrição	Embalagem
14064	Preta	48 uni.

Óculos de Segurança Croma



Código	Descrição	Embalagem
14184	Fumê	12 uni.
14183	Incolor	12 uni.

Óculos de Segurança Imperial



Código	Descrição	Embalagem
14182	Fumê	12 uni.
14181	Incolor	12 uni.

Luva Emborrachada Verde



Código	Descrição	Embalagem
14185	9 G	12 uni.

Abafador de Ruídos Tipo Concha (17db)



Código	Descrição	Embalagem
14414		04 uni.

LUVA EMBORRACHADA

Vermelha



Código	Descrição	Embalagem
18099	9 EG	12 uni.
18038	1 EG	12 uni.

Azul



Código	Descrição	Embalagem
15349	9 G	12 uni.
15350	10 EG	12 uni.

Verde



Código	Descrição	Embalagem
15353	9 G	12 uni.
15354	10 EG	12 uni.

Laranja



Código	Descrição	Embalagem
15351	9 G	12 uni.
15352	10 EG	12 uni.

LUVA MULTIUSO

Jardineiro



Código	Descrição	Embalagem
15355	7 P	12 uni.
15356	8 M	12 uni.
15357	9 G	12 uni.
15358	10 EG	12 uni.

Jardineiro Reforçada



Código	Descrição	Embalagem
15359	8 M	12 uni.
15360	9 G	12 uni.
15361	10 EG	12 uni.

LUVA MALHA COTTON



Preta Pigmentada 2 fios

Branca 4 fios

Branca Pigmentada 4 fios

Código	Descrição	Embalagem
15362	Preta Pigmentada	12 uni.
15364	Branca	12 uni.
15363	Branca Pigment.	12 uni.

*Tamanho Único

LUVA TÁTIL PRETA

CA 15272



Código	Descrição	Embalagem
15365	8 M	12 uni.
15366	9 G	12 uni.
15367	10 EG	12 uni.



Luva Látex Multiuso Jardineiro

Código	Descrição	Embalagem
12744	7 P	12 uni.
12591	8 M	12 uni.
12743	9 G	12 uni.
12589	10 EG	12 uni.



Luva Látex Reforçada Multiuso (Jardineiro)

Código	Descrição	Embalagem
14377	8 M	12 uni.
14380	9 G	12 uni.
14381	10 EG	12 uni.

Luva Volk PVC Cano Longo - Verde



Código	Descrição	Embalagem
17066	9 G	12 uni.
17065	10 EG	12 uni.

Luva Tátil Preta (CA30916)



Código	Descrição	Embalagem
12593	8 M	12 uni.
12592	9 G	12 uni.
12594	10 EG	12 uni.

Luva Nitril Full Preta (CA25280)



Código	Descrição	Embalagem
14382	9 G	12 uni.
14383	10 EG	12 uni.

Luva Emborrachada Laranja



Código	Descrição	Embalagem
12595	9 G	12 uni.
15143	10EG	12 uni.

Luva Emborrachada Azul



Código	Descrição	Embalagem
12596	9 G	12 uni.
15144	10EG	12 uni.

Luva Emborrachada Verde



Código	Descrição	Embalagem
12597	9 G	12 uni.
15142	10EG	12 uni.

Luva Malha Algodão Branca



Código	Descrição	Embalagem
8377	4 fios	12 uni.

*Tamanho Único

Luva Malha Algodão Branca Pigmentada



Código	Descrição	Embalagem
8390	4 fios	12 uni.

*Tamanho Único

Luva Malha Algodão Preta Pigmentada



Código	Descrição	Embalagem
10718	2 fios	12 uni.

*Tamanho Único



**Solado Monodensidade
Sem Biqueira**

Botina de Segurança

Código	Descrição	Embalagem	Código	Descrição	Embalagem
10697	36	01 uni.	1959	41	01 uni.
1958	37	01 uni.	1960	42	01 uni.
2657	38	01 uni.	3058	43	01 uni.
1957	39	01 uni.	8087	44	01 uni.
6646	40	01 uni.	15481	45	01 uni.



**Solado Bidensidade
Biqueira Plástica**

Botina Flex Kadesh

Código	Descrição	Embalagem	Código	Descrição	Embalagem
14363	37	01 uni.	14367	41	01 uni.
14364	38	01 uni.	14368	42	01 uni.
14365	39	01 uni.	14369	43	01 uni.
14366	40	01 uni.	14370	44	01 uni.



**Solado Monodensidade
Biqueira Plástica**

Botina Nobuck

Código	Descrição	Embalagem	Código	Descrição	Embalagem
17383	36	06 uni.	14375	41	06 uni.
14371	37	06 uni.	14376	42	06 uni.
14372	38	06 uni.	14378	43	06 uni.
14373	39	06 uni.	14379	44	06 uni.
14374	40	06 uni.			



**Solado Monodensidade
Sem Biqueira**

Botina Agro Kadesh

Código	Descrição	Embalagem	Código	Descrição	Embalagem
14355	37	01 uni.	14359	41	01 uni.
14356	38	01 uni.	14360	42	01 uni.
14357	39	01 uni.	14361	43	01 uni.
14358	40	01 uni.	14362	44	01 uni.



**Bota Preta Longa
sem Forro**

Código	Descrição	Embalagem
17394	n°36	01 uni.
17395	n°37	01 uni.
17396	n°38	01 uni.
17397	n°39	01 uni.
17398	n°40	01 uni.
17399	n°41	01 uni.
17400	n°42	01 uni.
17401	n°43	01 uni.
17402	n°44	01 uni.
17403	n°45	01 uni.



**Bota Preta Longa
Solado Amarelo**

Código	Descrição	Embalagem
17414	n°36	01 uni.
17415	n°37	01 uni.
17416	n°38	01 uni.
17417	n°39	01 uni.
17418	n°40	01 uni.
17419	n°41	01 uni.
17420	n°42	01 uni.
17421	n°43	01 uni.
17422	n°44	01 uni.
17423	n°45	01 uni.



**Bota Azul Longa
com Polaina**

Código	Descrição	Embalagem
17404	n°36	01 uni.
17405	n°37	01 uni.
17406	n°38	01 uni.
17407	n°39	01 uni.
17408	n°40	01 uni.
17409	n°41	01 uni.
17410	n°42	01 uni.
17411	n°43	01 uni.
17412	n°44	01 uni.
17413	n°45	01 uni.



INNPRO

Bota Azul Longa
com Polaina

Código	Descrição	Embalagem
10020	36-37	08 uni.
10038	38	08 uni.
10039	39	08 uni.
10040	40	08 uni.
10041	41	08 uni.
10042	42	08 uni.
10043	43	08 uni.
10222	44-45	08 uni.



INNPRO

Bota Preta Longa
Solado Amarelo

Código	Descrição	Embalagem
10024	36-37	08 uni.
10031	38	08 uni.
10032	39	08 uni.
10033	40	08 uni.
10034	41	08 uni.
10035	42	08 uni.
10036	43	08 uni.
10037	44-45	08 uni.



INNPRO

Bota Preta Longa
sem Forro

Código	Descrição	Embalagem
10180	36-37	08 uni.
10012	38	08 uni.
10013	39	08 uni.
10014	40	08 uni.
10015	41	08 uni.
10016	42	08 uni.
10017	43	08 uni.
10018	44-45	08 uni.

Bota Kids



INNPRO

Azul

Código	Descrição	Embalagem
18125	n°20/21	08 uni.
17384	n°24/25	08 uni.
17385	n°26/27	08 uni.
17386	n°28/29	08 uni.
17387	n°30/31	08 uni.
17388	n°32/33	08 uni.

Rosa

Código	Descrição	Embalagem
18126	n°20/21	08 uni.
17389	n°24/25	08 uni.
17390	n°26/27	08 uni.
17391	n°28/29	08 uni.
17392	n°30/31	08 uni.
17393	n°32/33	08 uni.



GRUPO BRASCAMP

Capa de Chuva PVC Forrada
Amarela

Código	Descrição	Embalagem
12745	M	01 uni.
12746	G	01 uni.
12747	GG	01 uni.
12748	EXG	01 uni.



GRUPO BRASCAMP

Capa de Chuva Motoqueiro

Código	Descrição	Embalagem
12749	M	01 uni.
12750	G	01 uni.
12751	GG	01 uni.
12752	EXG	01 uni.

Óculos de Segurança Protector



VALEPLAST

Código	Descrição	Embalagem
10813	Incolor	12 uni.
10808	Fumê	12 uni.

Óculos de Segurança Evolution



VALEPLAST

Código	Descrição	Embalagem
10805	Incolor	12uni
10807	Fumê	12uni

Óculos de Segurança Stylus



VALEPLAST

Código	Descrição	Embalagem
10806	Incolor	12 uni.
10809	Fumê	12 uni.

Óculos de Segurança Ampla Visão



VALEPLAST

Código	Descrição	Embalagem
10814	Jaguar	04 uni.
10815	Spider	04 uni.

Máscara de Feltro sem Válvula



Pro-Tech

Código	Descrição	Embalagem
15150	PFF1 504S Azul	100 uni.
15152	PFF2 604S Azul	100 uni.
16189	PFF2 604S Branca	100 uni.

Máscara de Feltro com Válvula



Pro-Tech

Código	Descrição	Embalagem
15151	PFF1 504V Azul	100 uni.
15153	PFF2 604V Azul	100 uni.
15155	PFF3 804V Azul	100 uni.

Máscara de Feltro com Válvula e Carvão Ativado



Pro-Tech

Código	Descrição	Embalagem
15154	PFF2 704V Preta	100 uni.

Máscara TNT



RHINO

Código	Descrição	Embalagem
15380		01 uni.

Capacete PLT com Aba



Código	Descrição	Embalagem
16767	Amarelo	01 uni.
16768	Azul	01 uni.

Suspensão (Carneira) para Capacete de Obra



Código	Descrição	Embalagem
16891		50 uni.

Protetor Auricular Laranja



Código	Descrição	Embalagem
10801		20uni

Abafador de Ruídos Tipo Concha 17dB Rino CA 16403



Código	Descrição	Embalagem
14989		04 uni.

Luva Emborrachada



Código	Descrição	Embalagem
13946	Azul	01 uni.
13948	Laranja	01 uni.
13955	Laranja/Preta	01 uni.

Luva de Couro Raspa Petroleira



Código	Descrição	Embalagem
13953	24cm	01 uni.

Luva de Couro Vaqueta



Código	Descrição	Embalagem
12316	23cm	10 uni.

Luva de Couro Petroleira



Código	Descrição	Embalagem
12315	23cm	10 uni.

Embalagem
01 uni.



Corda PET Eco Color
Carretel

Código	Descrição
14904	06mm aprox.97m
14905	08mm aprox.157m
14906	10mm aprox.113m
14907	12mm aprox.73m

Embalagem
01 uni.



Corda PET para Varal Branca (Carretel)

Código	Descrição
10093	3mm aprox. 400m
12844	4mm aprox.220m

Embalagem
01 uni.



Corda PET Preta
Carretel

Código	Descrição
12845	06mm aprox.150m
9359	08mm aprox.240m
9360	10mm aprox.165m
9361	12mm aprox.105m

Embalagem
01 uni.



Corda PET Color
Carretel

Código	Descrição
12846	06mm aprox.150m
12866	08mm aprox.240m
12847	10mm aprox.165m
12848	12mm aprox.105m



Corda Chata ECO
PET com Carretel

Código	Descrição
15209	20mm aprox.120m

Embalagem
01 uni.



Corda PET Branca Varal
Rolo

Código	Descrição
14908	02mm aprox.500m
14909	2,5mm aprox.285m

Embalagem
01 uni.



Corda PET Preta
Rolo

Código	Descrição
12900	06mm aprox.150m
9356	08mm aprox.240m
9357	10mm aprox.165m
9358	12mm aprox.105m



Corda PET Color
Meada

Código	Descrição
12849	03mm aprox.15m
12850	04mm aprox.15m
12901	06mm aprox.20m
12851	08mm aprox.20m
12852	10mm aprox.20m

Cores Sortidas



Conjunto Varal Elevação
1 Roldana 6cm c/ Parafuso

Código	Descrição	Embalagem
17730	5m	50 uni.
17731	10m	50 uni.



Conjunto Varal Vai e Vem
2 Roldanas - com Parafuso

Código	Descrição	Embalagem
17728	3m Roldanas 4cm	50 uni.
17729	5m Roldanas 6cm	50 uni.



Corda para Varal N°5
Polietileno - 10 metros



Código	Descrição	Embalagem
12926	n°5	10 uni.
12929	n°7	10 uni.
12925	n°10	10 uni.

Roldana Plástica



Código	Descrição	Embalagem
15085	4cm c/ Parafuso	05 uni.
15086	6cm c/ Parafuso	05 uni.
15087	4cm c/ Gancho	05 uni.
15088	6cm c/ Gancho	05 uni.

Corda (Fio) Eletroplástica
Para Cerca Elétrica (Rolo)



Código	Descrição	Embalagem
12921	250m	10 uni.
12922	500m	10 uni.

Fio Eletroplástico



Código	Descrição	Embalagem
15402	250m	32 uni.
15403	500m	16 uni.



Bomba Submersa 650 Sapeca 280W (220v)

Código	Descrição	Embalagem
3784	3/4"	02 uni.

Modelo Pioneiro em bomba submersa compacta. Econômica, ideal para baixa elevação, unindo custo-benefício em um só produto.

Com grande elevação e pressão, esta bomba surpreende. Altamente eficiente, caracteriza-se pelo excelente rendimento e durabilidade.

Perfeita para o abastecimento de água e para pequenas irrigações de agricultura familiar e criação de animais.



Bomba Submersa 80A 360W (220v)



Código	Descrição	Embalagem
3890	3/4"	02 uni.

Bomba Submersa 1500 Turbo 380W (220v)



Código	Descrição	Embalagem
7771	3/4"	02 uni.

Bomba Submersa 2000 Turbo 380W (220v)



Código	Descrição	Embalagem
3351	1"	02 uni.

Bomba Submersa 750 Fire 300W (220v)



Código	Descrição	Embalagem
7971	3/4"	02 uni.

Bomba Submersa 850 Fire 380W (220v)



Código	Descrição	Embalagem
7972	3/4"	02 uni.

Bomba Submersa 950 Fire 450W (220v)



Código	Descrição	Embalagem
7973	1"	02 uni.

Moto Bombas e Acessórios

Moto Bomba Periférica

320W - 1/2HP

Ref.:BP 500



Potência 1/2HP
Atinge até 26 metros de altura
Rotor em Bronze

Código	Descrição	Embalagem
13391	220v	01 uni.

Sucção de até 8 metros de profundidade

Vazão de até 33 litros por minuto

Moto Bomba Periférica

750W - 1HP

Ref.:BP 1000



Potência 1HP
Atinge até 45 metros de altura
Rotor em Bronze

Código	Descrição	Embalagem
13389	Bivolt	01 uni.

Sucção de até 8 metros de profundidade

Vazão de até 50 litros por minuto

Automático de Nível com Dupla Função

Ref.:BE 25



Código	Descrição	Embalagem
13388	25A	01 uni.

Bivolt- Máx 25A
Para bombas d'água de até 2,5HP em 220V ou 1HP em 127V
Atóxica, não contém mercúrio
Temperatura de 0°C- 60°C
Cabo de 1,5 metros

Automático de Nível com Dupla Função



Código	Descrição	Embalagem
3891	25A	01 uni.

Automático de Nível Dupla Função

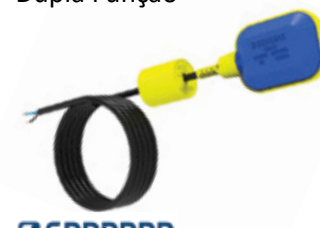

Código	Descrição	Embalagem
16723	17A	01 uni.



Tela Plástica Mosquiteiro

Branca

Código	Descrição	Embalagem
17623	1,25x1,65m	06 uni.

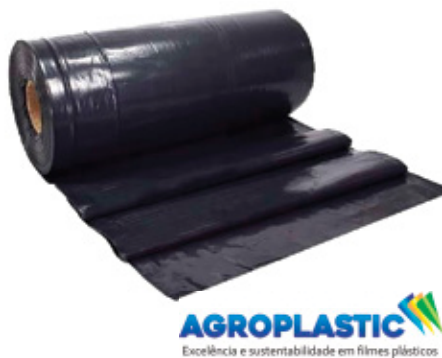

Lona Preta

Código	Largura X Comp.	Peso
10575	4 x 50m	10 Kg
11030	4 x 100m	13 Kg
3081	4 x 100m	17 Kg
4255	4 x 100m	25 Kg
12232	6 x 50m	15 Kg
12233	6 x 100m	30 Kg
14311	6 x 100m	77 Kg
2500	6 x 100m	82 Kg
12975	8 x 100m	128 Kg



Lona Laranja



Embalagem
01 uni.

100 Micras

Código	Descrição
5992	2 x 2m
5991	3 x 2m
5990	3 x 3m
5989	4 x 3m
5988	5 x 3m
10051	5 x 4m
7632	6 x 4m
7633	6 x 5m
7634	7 x 5m
7635	8 x 5m

Lona Azul



Embalagem
01 uni.

100 Micras

Código	Descrição
5970	2 x 2m
5969	3 x 2m
5968	3 x 3m
5967	4 x 3m
5966	5 x 3m
10050	5 x 4m
6744	6 x 4m
6743	6 x 5m
7636	7 x 5m
7637	8 x 5m

150 Micras

Código	Descrição
16872	2 x 2m
16873	3 x 2m
16874	3 x 3m
16875	4 x 3m
16876	4 x 4m
16877	5 x 3m
16878	5 x 4m
16879	6 x 4m
16880	6 x 5m
16881	7 x 5m
16882	8 x 5m

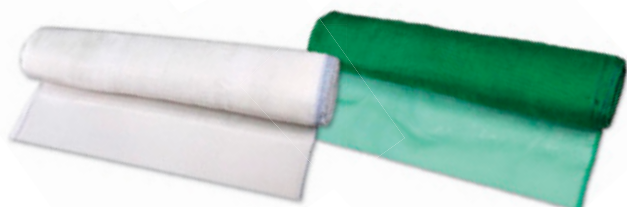

Tela Plástica Mosquiteiro (Rolo 50m)

Branca

Verde

Código	Descrição	Embalagem	Código	Descrição	Embalagem
16617	1,00m	01 uni.	16417	1,00m	01 uni.
16437	1,20m	01 uni.	16418	1,20m	01 uni.
7852	1,50m	01 uni.	11969	1,50m	01 uni.

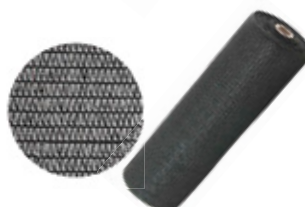

Tela Sombrite (Rolo 50m)

50%

Código	Descrição	Embalagem
14889	Altura 1,50m	01 uni.
14890	Altura 3,00m	01 uni.

65%

Código	Descrição	Embalagem
16618	Altura 1,50m	01 uni.

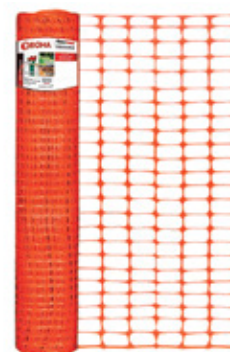

Tela Plástica Tapume

Laranja (Rolo 50m)

Código	Descrição	Embalagem
17368	1,2m de Altura	10 uni.



Tela Plástica Viveiro

Rolo 50 Metros

Código	Descrição	Embalagem
4251	1,0m Alt.	01 uni.

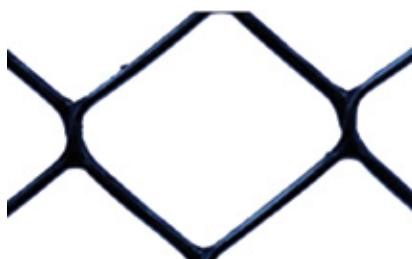

Tela Plástica Galinheiro

Rolo 50 Metros

Código	Descrição	Embalagem
7804	1,5m Alt.	01 uni.



Tela Plástica Pinteiro

Rolo 50 Metros

Código	Descrição	Embalagem
7805	1,0m Alt.	01 uni.
7806	1,5m Alt.	01 uni.

Vaso Jardim Plástico

Azul



Código	Descrição	Embalagem
14235	13cm	12 uni.
14286	17cm	12 uni.
14290	22cm	12 uni.

Vaso Jardim Plástico

Cinza



Código	Descrição	Embalagem
14238	13cm	12 uni.
14502	17cm	12 uni.
14504	22cm	12 uni.

Vaso Jardim Plástico

Rosa



Código	Descrição	Embalagem
14236	13cm	12 uni.
14287	17cm	12 uni.
14291	22cm	12 uni.

Regador de Plástico

Branco



Código	Descrição	Embalagem
14247	02Lt	12 uni.

Prato Floreira

Azul



Código	Descrição	Embalagem
14284	10cm	12 uni.
14288	13cm	12 uni.
14292	17cm	12 uni.

Prato Floreira

Cinza



Código	Descrição	Embalagem
14503	10cm	12 uni.
14499	13cm	12 uni.
14500	17cm	12 uni.

Prato Floreira

Rosa



Código	Descrição	Embalagem
14285	10cm	12 uni.
14289	13cm	12 uni.
14293	17cm	12 uni.

Regador de Plástico

Branco



Código	Descrição	Embalagem
14298	07Lt	06 uni.

Floreira Plástica

47x17cm



Código	Descrição	Embalagem
14294	Azul	06 uni.

Floreira Plástica

47x17cm



Código	Descrição	Embalagem
14498	Cinza	06 uni.

Floreira Plástica

47x17cm



Código	Descrição	Embalagem
14295	Rosa	06 uni.

Prato Floreira

48x17cm



Código	Descrição	Embalagem
14296	Azul	06 uni.

Prato Floreira

48x17cm



Código	Descrição	Embalagem
14501	Cinza	06 uni.

Prato Floreira

48x17cm



Código	Descrição	Embalagem
14297	Rosa	06 uni.

TRAMONTINA

Esguicho Pistola para Engate Rápido



Código	Descrição	Embalagem
15784		06 uni.

Esguicho Reto c/ Terminal para Engate Rápido



Código	Descrição	Embalagem
15780		12 uni.

Mangueira Trançada Flex Verde - para Jardim



Código	Descrição	Embalagem
15897	50m	56 uni.
16605	100m	24 uni.
15778	200m	15 uni.

Conector para Torneira 1/2" e 3/4"



Código	Descrição	Embalagem
15782	PVC	06 uni.

Engate Rápido PVC Passagem Livre s/ Conexões



Código	Descrição	Embalagem
15783		12 uni.

Reparador para Mangueira 1/2"



Código	Descrição	Embalagem
15781		12 uni.

Irrigador Aspersor para Engate Rápido



Código	Descrição	Embalagem
18063	PVC	06 uni.



* SANREMO

Pulverizador de Mão Plástico - Azul

Código	Descrição	Embalagem
16407	350ml	48 uni.



ARQPLAST. Arquiteto e Construtor Civil

Regador de Plástico

Azul		
Código	Descrição	Embalagem
11239	05Lt	06 uni.



ARQPLAST. Arquiteto e Construtor Civil

Floreira Plástica

49,5x18,5cm

Código	Descrição	Embalagem
16590	Preta	50 uni.
16591	Terracota	50 uni.



* SANREMO

Pulverizador de Mão Plástico

Código	Descrição	Embalagem
16260	580ml	01 uni.



Regador de Plástico

Preto		
Código	Descrição	Embalagem
7292	05Lt	08 uni.
4151	10Lt	08 uni.



Suporte p/ Mangueira Jardim

Código	Descrição	Embalagem
11927	Preto	06 uni.

Mangueira para Jardim Slim

Vermelha

Código	Descrição	Embalagem
13540	10m	05 uni.
13541	15m	05 uni.
13542	20m	05 uni.
13543	30m	05 uni.

Fabricada com duas camadas de PVC flexível, sendo a camada interna na cor preto e no externo vermelho. Acompanhada esguicho com adaptador regulável para torneiras de 1/2" e 3/4" e terminais roscáveis.



Mangueira para Jardim Duplaflex

Verde

Código	Descrição	Embalagem
12129	10m	05 uni.
12130	15m	05 uni.
12131	20m	05 uni.
12132	30m	05 uni.

Fabricada com duas camadas de PVC flexível, acompanhada esguicho com adaptador regulável para torneiras de 1/2" e 3/4" e terminais roscáveis.



Mangueira para Jardim Megaflex

Trançada Azul

Código	Descrição	Embalagem
10785	10m	05 uni.
10786	15m	05 uni.
10787	20m	05 uni.
11815	30m	05 uni.

Fabricada com duas camadas de PVC, com reforço de malha de poliéster, acompanha esguicho, adaptador para torneiras de 1/2" e 3/4" e acoplamento com terminais roscáveis.



Mangueira de Jardim Megajato

Trançada Laranja

Código	Descrição	Embalagem
14846	50m	01 uni.
14847	100m	01 uni.
14848	200m	01 uni.
16378	300m	01 uni.

Uso doméstico para locais que exijam maior vazão de água e resistência à pressão. Fabricada com duas camadas de PVC, com reforço de malha de poliéster.





**Esguicho Pistola PVC
com Engate para Mangueira**

Código	Descrição	Embalagem
7620	1/2	05 uni.



**Ducha 7 Funções
com Engate para Mangueira**

Código	Descrição	Embalagem
7631	1/2"	12 uni.

**Esguicho Pistola PVC
para Engate Rápido**



Código	Descrição	Embalagem
7619		12 uni.

**Esguicho Reto PVC
para Mangueira c/ Terminal**



Código	Descrição	Embalagem
7621	1/2	05 uni.

**Irrigador Espiga
para Engate Rápido**



Código	Descrição	Embalagem
7629		05 uni.

**Engate Rápido PVC
Passagem Livre s/ Conexões**



Código	Descrição	Embalagem
7625	1/2	12 uni.

Reparador de Mangueira



Código	Descrição	Embalagem
7627	1/2	12 uni.

**Conector para Torneira
Universal (1/2 e 3/4)**



Código	Descrição	Embalagem
7622		12 uni.

Esguicho Reto PVC
c/ Terminal de Engate Rápido



Código	Descrição	Embalagem
12830		06 uni.

Engate Rápido de Alumínio
sem Conexões



Código	Descrição	Embalagem
12832	1/2	04 uni.

Conector para Torneira
Alumínio 1/2" e 3/4"



Código	Descrição	Embalagem
12835		04 uni.

Esguicho Reto Alumínio
c/ Terminal de Engate Rápido



Código	Descrição	Embalagem
12833	1/2	04 uni.

Esguicho Reto Alumínio
c/ Terminal para Mangueira



Código	Descrição	Embalagem
12834	1/2	04 uni.

Irrigador Giratório
1/2" - Base Esqui



Código	Descrição	Embalagem
16884		10 uni.

Esguicho Pistola PVC
para Engate Rápido



Código	Descrição	Embalagem
13357		06 uni.

Esguicho Pistola Metal
para Engate Rápido



Código	Descrição	Embalagem
12831		04 uni.

Suporte para Mangueira
Enrolador - 40m



Código	Descrição	Embalagem
16885		02 uni.



Chapéu de Palha Gigantinho

Código	Descrição	Embalagem
11051	Aba 16cm	06 uni.



Chapéu de Palha Brasília Simples

Código	Descrição	Embalagem
11050	Aba 10cm	06 uni.



Chapéu de Palha Mexicano

Código	Descrição	Embalagem
16541	Aba 22cm	100 uni.



Chapéu de Palha Pérola Duplo

Código	Descrição	Embalagem
11055	Aba 10cm	06 uni.



Chapéu de Palha Social Ventilado

Código	Descrição	Embalagem
11054	Aba 10cm	06 uni.



Chapéu de Palha Social Simples

Código	Descrição	Embalagem
11052	Aba 10cm	06 uni.

Pá de Jardim Estreita

Reforçada



Código	Descrição	Embalagem
13937	7x34cm	01 uni.

Pá de Jardim Larga

Reforçada



Código	Descrição	Embalagem
13932	9,5x23cm	01 uni.

Pá de Jardim

Vassoura de Grama



Código	Descrição	Embalagem
13939	23x40cm	01 uni.

Pá de Jardim Ancinho

3 Dentes - Reforçada



Código	Descrição	Embalagem
13934	9x29cm	01 uni.

Pá de Jardim Ancinho

3 Dentes - Reforçada



Código	Descrição	Embalagem
13935	10x35cm	01 uni.

Pá de Jardim Ancinho

5 Dentes - Reforçada



Código	Descrição	Embalagem
13801	10x31cm	01 uni.

Pá de Jardim Estreita



Código	Descrição	Embalagem
13936	6x22,5cm	01 uni.

Pá de Jardim Ancinho

3 Dentes



Código	Descrição	Embalagem
13931	8,5x24cm	01 uni.

Pá de Jardim Ancinho

3 Dentes



Código	Descrição	Embalagem
13938	9x23cm	01 uni.

Engate Rápido PVC

Passagem Livre s/ Conexões



Código	Descrição	Embalagem
13816		24 uni.

Conector p/ Torneira

PVC



Código	Descrição	Embalagem
13974	1/2" e 3/4"	01 uni.

Conector Mangueira Jardim

PVC



Código	Descrição	Embalagem
13975	1/2" e 3/4"	01 uni.

Ducha 7 Funções

com Engate para Mangueira



Código	Descrição	Embalagem
13817	1/2"	01 uni.



Kit Mangueira de Jardim

4 Peças

Código	Descrição	Embalagem
13976	PVC	01 uni.

Conjunto Pá de Jardim

Cabo de Madeira



Código	Descrição	Embalagem
13086	3 Peças	01 uni.

Conjunto Pá de Jardim

Cabo Plástico



Código	Descrição	Embalagem
13969	3 Peças	01 uni.