

ELÉTRICO

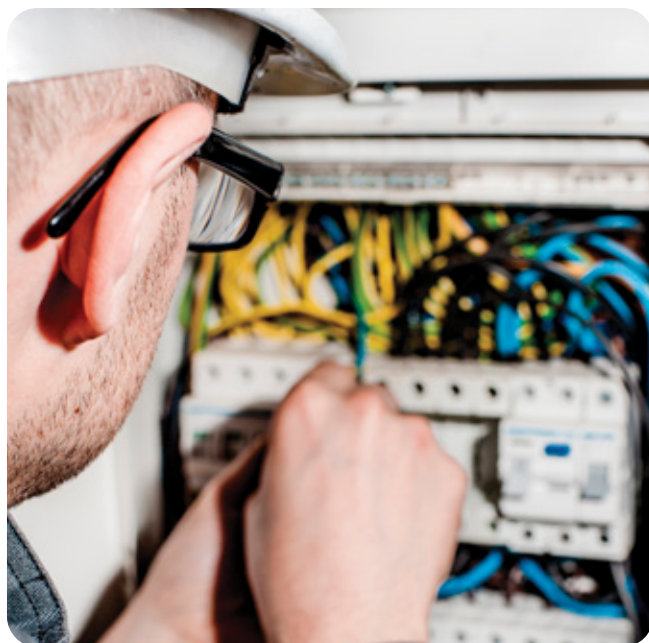

ECONOMIA E PRATICIDADE

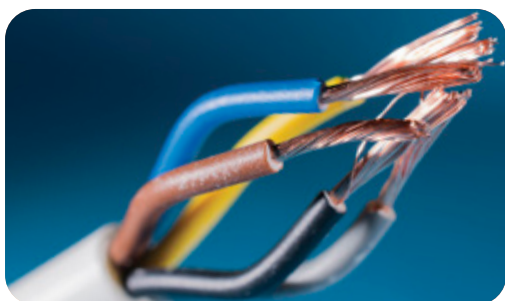

Chuveiro Corona
Ducha SS 3T

Código	Descrição	Embalagem
16212	5400w/127v	30 uni.
1068	5200w/220v	30 uni.



Chuveiro Gorducha
4T

Código	Descrição	Embalagem
16993	5450w/127v	10 uni.
16994	5500w/220v	10 uni.



Chuveiro Hydra
Eletrônico ND

Código	Descrição	Embalagem
15253	5500w/127v	05 uni.
5217	7700w/220v	05 uni.



Chuveiro Hydra
Eletrônico Optima

Código	Descrição	Embalagem
8249	7700w/220v	03 uni.



Chuveiro Hydra
Minha Ducha 4T

Código	Descrição	Embalagem
16259	6200w/220v	30 uni.



Chuveiro Hydra
Eletrônico Fit

Código	Descrição	Embalagem
10344	6800w/220v	06 uni.



Chuveiro Hydra
Spot 8T

Código	Descrição	Embalagem
14399	5500w/127v	08 uni.
6608	6800w/220v	08 uni.



Chuveiro Hydra
Optima 8T

Código	Descrição	Embalagem
10408	7700w/220v	03 uni.



127v

Torneira Hydra Lumen
Eletrônica

Código	Descrição	Embalagem
15255	5500w/127v	04 uni.



Torneira Hydra Lumen
Eletrônica

Código	Descrição	Embalagem
7057	5500w/220v	04 uni.



Torneira Hydra Hydralar
4T

Código	Descrição	Embalagem
16217	5500w/127v	04 uni.
11317	5500w/220v	04 uni.



Torneira Hydra Slim Preta
4T

Código	Descrição	Embalagem
15664	5500w/220v	06 uni.



Torneira Hydra Slim
4T

Código	Descrição	Embalagem
16216	5500w/127v	06 uni.
10407	5500w/220v	06 uni.



Torneira Hydralar
4T - Bancada

Código	Descrição	Embalagem
15752	5500w/220v	04 uni.

Resistência Corona Ducha SS 3T



Código	Descrição	Embalagem
16256	5400w/127v	20 uni.
2596	5200w/220v	20 uni.

Resistência Gorducha 4T

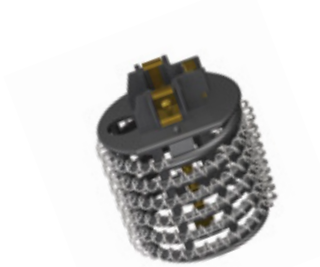

Código	Descrição	Embalagem
16992	5450W- 127v	10 uni.
16991	5500W- 220v	10 uni.

Resistência Hydra ND/Optima



Código	Descrição	Embalagem
15594	5500w/127v	06 uni.
5678	7700w/220v	06 uni.

Compatível com:

- Ducha Eletrônica ND
- Ducha Eletrônica Optima
- Ducha Eletrônica Optima Turbo
- Ducha Eletrônica Optima Filter
- Ducha Optima Music & Music Turbo
- Ducha Optima Star & Star Turbo
- Ducha Star Music & Star Music Turbo

Resistência Hydra ND



Código	Descrição	Embalagem
16173	5500w/127v	06 uni.
16056	7700w/220v	06 uni.

Compatível com:

- Ducha Eletrônica ND

Resistência Hydra 8T



Código	Descrição	Embalagem
10409	6800w/220v	06 uni.
16922	7700w/220v	10 uni.

Compatível com:

- Optima 8T
- Ducha 8T
- Optima 8T Turbo

Resistência Hydra Hit/Revitalizada Eletrônica



Código	Descrição	Embalagem
2826	7500w/220v	06 uni.

Compatível com:

- Ducha Eletrônica Hit

Resistência Hydra Minha Duchas 4T



Código	Descrição	Embalagem
16377	6200w/220v	10 uni.

Compatível com:

- Minha Duchas 4T

Resistência Hydra Spot 8T



Código	Descrição	Embalagem
14509	5500w/127v	05 uni.
6924	6800w/220v	05 uni.

Compatível com:

- Ducha Multitemperatura Spot 8T

Resistência Hydra Fit



Código	Descrição	Embalagem
10410	6800w/220v	06 uni.

Compatível com:

- Ducha Fit Eletrônica

Resistência Hydra Torneira Lumen



Código	Descrição	Embalagem
16214	5500w/127v	04 uni.
8251	5500w/220v	04 uni.

Resistência Hydra Torneira Slim 4T



Código	Descrição	Embalagem
16215	5500w/127v	06 uni.
10523	5500w/220v	06 uni.

Resistência Hydra Torneira Hydralar 4T



Código	Descrição	Embalagem
16213	5500w/127v	10 uni.
12196	5500w/220v	10 uni.

DUCHAS E TORNEIRAS ENERBRAS

Conforto e praticidade para a sua família

Chuveiro Enerducha 3T



Código	Descrição	Embalagem
16957	5500W- 127v	10 uni.
16956	5500W- 220v	10 uni.

Chuveiro Enerducha 4T



Código	Descrição	Embalagem
16959	5500W- 127v	10 uni.
16958	6800W- 220v	10 uni.

Chuveiro Enerbanho 4T



Código	Descrição	Embalagem
17363	5500W- 127v	10 uni.
16960	6800W- 220v	10 uni.

Torneira Elétrica Plus 4T



Código	Descrição	Embalagem
16964	4800W- 127v	10 uni.
16963	5500W- 220v	10 uni.

RESISTÊNCIAS

Resistência Enerducha 3T



Código	Descrição	Embalagem
16949	5500W- 127v	10 uni.
16948	5500W- 220v	10 uni.

Resistência Enerducha 4T



Código	Descrição	Embalagem
16951	5500W- 127v	10 uni.
16950	6800W- 220v	10 uni.

Resistência E-Litt



Código	Descrição	Embalagem
16953	7500W- 220v	10 uni.

Resistência E-Lev



Código	Descrição	Embalagem
16954	7500W- 220v	10 uni.

Resistência Enerbanho 4T



Código	Descrição	Embalagem
17364	5500W- 127v	10 uni.
16952	6800W- 220v	10 uni.

Resistência Torneira Plus



Código	Descrição	Embalagem
16955	4800W- 127v	10 uni.
16965	5500W- 220v	10 uni.



CHUVEIROS



Chuveiro Top Jet

Eletrônico

Código	Descrição	Embalagem
14423	7500w/220v	04 uni.

Multitemperaturas 4T

Código	Descrição	Embalagem
16221	5500w/127v	04 uni.
16089	7500w/220v	04 uni.

Chuveiro Maxi Ducha

3T

Código	Descrição	Embalagem
15252	5500w/127v	21 uni.
1069	5500w/220v	21 uni.

Chuveiro Bella Ducha

4T

Código	Descrição	Embalagem
16220	5500w/127v	04 uni.
15631	6800w/220v	04 uni.

Chuveiro Acqua - Eletrônico - 7800W/220v (Branco)

STAR



Código	Descrição	Embalagem
17340		02 uni.

STORM



Código	Descrição	Embalagem
17338		02 uni.

DUO



Código	Descrição	Embalagem
17339		02 uni.

Chuveiro Advanced

Eletrônico



Código	Descrição	Embalagem
17342	5500W 127v	05 uni.
17341	7500W 220v	05 uni.

Chuveiro Loren Shower

Eletrônico



Código	Descrição	Embalagem
17096	5500W 127v	10 uni.
17095	7500W 220v	10 uni.

Ducha Higiênica

3T



Código	Descrição	Embalagem
18056	4300W/220v	04 uni.

TORNEIRAS ELÉTRICAS

Torneira Easy
4T

Código	Descrição	Embalagem
15632	4800w/127v	05 uni.
10078	5500w/220v	05 uni.

Torneira Elétrica Versátil
4T

Código	Descrição	Embalagem
16222	4500w/127v	04 uni.
16090	5500w/220v	04 uni.

Torneira Maxi
3T

Código	Descrição	Embalagem
3809	5500w/220v	04 uni.

RESISTÊNCIAS



Compatível com:
 -Advanced Turbo Eletrônica
 -Advanced Eletrônica
 -Top Jet Turbo Eletrônica
 -Top Jet Eletrônica

**Resistência Lorenzetti
(3056-E/3056-F)**

Código	Descrição	Embalagem
17344	5500w/127v	25 uni.
14915	7500w/220v	16 uni.



Compatível com:
 -Maxi Banho Ultra
 -Maxi Ducha Ultra
 -Maxi Ducha
 -Loren Bello
 -Bello Banho Ultra
 -Maxi Torneira Ultra
 -Relax Ultra

**Resistência Loren Ultra
(065-A)**

Código	Descrição	Embalagem
15257	5500w/127v	25 uni.
14489	5500w/220v	24 uni.



Compatível com:
 Bella Ducha 4T

**Resistência Lorenzetti
Bella Ducha Ultra**

Código	Descrição	Embalagem
16330	5500w/127v	12 uni.
16329	6800w/220v	12 uni.

Resistência Acqua Eletrônico
3065-B

Código	Descrição	Embalagem
17343	7800W 220v	25 uni.

Resistência Loren Shower
3065I / 3065M

Código	Descrição	Embalagem
17098	5500W 127v	10 uni.
17097	7500W 220v	10 uni.

Resistência Ducha Higiénica
Ref.: 400 E

Código	Descrição	Embalagem
18057	4300W/220v	08 uni.



Compatível com:
 -Torneira Eletrônica Lorenzetti Easy

**Resistência Lorenzetti
(3056-P1/3056-P2)**

Código	Descrição	Embalagem
16223	4800w/127v	25 uni.
10503	5500w/220v	25 uni.



Compatível com:
 -Maxi Ducha,
 -Maxi Banho, Big Banho,
 -Torneira Versátil,
 -Bello Banho
 -Bella Ducha Relax
 -Jet Set3
 -Relax Luxo,
 -Maxi Torneira,
 -Torneira Clean
 -Bella D.Relax
 -Luxo
 -Jet Set.

**Resistência Lorenzetti
(055-A)**

Código	Descrição	Embalagem
15256	5500w/127v	25 uni.
8172	5500w/220v	25 uni.



Compatível com:
 -Ducha Bella Ducha 4T
 -Ducha Fashion

**Resistência Lorenzetti
(3056-A)**

Código	Descrição	Embalagem
1256	6800w/220v	16 uni.



A marca do Brasil



Chuveiro Fame Super Ducha

4T

Código	Descrição	Embalagem
10352	6800w/220v	16 uni.



Torneira Fame Bica Alta

3T

Código	Descrição	Embalagem
10468	5400w/220v	02 uni.



Aquecedor de Água Fame

1T

Código	Descrição	Embalagem
12464	5400w/220v	02 uni.



Resistência Fame (4T)

Código	Descrição	Embalagem
10353	6800w/220v	12 uni.

Compatível com:

- Nova Ducha
- KiBanho 4T
- Ducha KiBanho Jato Forte
- Super Ducha Quattro
- Banho Nosso Quattro
- Ducha Original Quattro
- Ducha Original Jato Forte Quattro (4 temperaturas)



Resistência Fame (DV/PR)

Código	Descrição	Embalagem
10471	5400w/220v	10 uni.

Compatível com:

- Ducha SD
- Ducha JDI
- Ducha JDII
- Banho JF
- Kibanho
- Banho Nosso
- Torn. Bica Reta e Móvel



Resistência Fame (NSD3)

Código	Descrição	Embalagem
13539	5400w/220v	12 uni.

Compatível com:

- KiBanho 3T
- Super Ducha 3T



Resistência Fame para Aquecedor

Código	Descrição	Embalagem
12465	5400w/220v	10 uni.

Compatível com:

- Aquecedor de Água Fame

SINTEX:
PRODUZINDO
A SENSACÃO DE
BEM-ESTAR DESDE 1942



Chuveiro Nova Ducha

3T

Código	Descrição	Embalagem
8645	5500w/127v	24 uni.
1070	5500w/220v	24 uni.



Chuveiro Top Banho

4T

Código	Descrição	Embalagem
12742	6500w/220v	04 uni.



Torneira Bica Baixa

3T

Código	Descrição	Embalagem
12452	4400W/220v	04 uni.



Ducha Salão/Barbearia

3T

Código	Descrição	Embalagem
17765	4400W/220v	01 uni.



Resistência Sintex

3T

Código	Descrição	Embalagem
8646	5500w/127v	12 uni.
1990	5500w/220v	12 uni.

Compatível com:
-Nova Ducha 3T



Resistência Sintex

(4T/RDT265)

Código	Descrição	Embalagem
12974	6500w/220v	12 uni.

Compatível com:
-Chuveiro Top Banho 4T



Resistência Sintex

Torneira (3T/R244)

Código	Descrição	Embalagem
12973	4400w/220v	12 uni.

Compatível com:
-Torneira Elétrica Bica Baixa 3T Sintex
-Ducha Salão/Barbearia

Chuveiro Zagonel Linea 3T



Código	Descrição	Embalagem
16125	5500w/220v	12 uni.
16126	5000w/127v	12 uni.

Chuveiro Zagonel Ideale Plus 4T



Código	Descrição	Embalagem
16127	6800w/220v	12 uni.



Chuveiro Sublime Eletrônico

Código	Descrição	Embalagem
17021	7500W - 220v	06 uni.

- Ótima vazão d'água para o seu banho
- Temperatura progressiva: Ajuste gradual
- Fácil instalação: Sistema de engate rápido
- Acionamento com baixa pressão d'água (1,5 m.c.a.)

Torneira Elétrica Prima

Eletrônica 5500W - 220v

Código	Descrição	Embalagem
17020	Branca	06 uni.
17373	Preta	06 uni.



LED indicador de temperatura

2 em 1: Você escolhe, instalação em bancada ou parede



- Tecnologia Touch: Água na temperatura ideal com um toque
- Arejador articulável anti-respingo
- Bica giratória 360°
- Registro de 1/4 de volta, com pastilha cerâmica
- Fácil troca de resistência
- Acionamento com baixa pressão d'água (1,5 m.c.a.)

Resistências

Linea 3T



Código	Descrição	Embalagem
16129	5500w/220v	12 uni.
16131	5000w/127v	12 uni.

Ideale Plus 4T



Código	Descrição	Embalagem
16132	6800w/220v	12 uni.

Torneira Prima



Código	Descrição	Embalagem
17372	5500W 220v	24 uni.

Conector de Fio

1,5mm - 10mm



Código	Descrição	Embalagem
18110		10 uni.

3T0255



Código	Descrição	Embalagem
11079	5500w/220v	12 uni.

Resistência Pratimix Tipo: Maxxi Ducha 3T

Lorenzetti: * Mx. Banho * Mx. Ducha
* Big Banho * Bello Banho * Jet Set 3
* Bella Ducha * Relax Luxo * Relax
3Temp
* Tom. Clean * Tom. T-43 * Mx.
Torneira

Astra: * Art Banho * Astra Ducha
* Divina Ducha * Torneira Elétrica *
Única

Cardal: * Suprema * Compacta *
Suprema Plus

4T0268



Código	Descrição	Embalagem
13009	6800w/220v	12 uni.

Resistência Pratimix Tipo: Lorenducha 4T

Lorenzetti:
* Lorenducha (Tradicional)
* Jet Set (4 Temperaturas)
* J. Control (Multi. Temp.)

LBS0275 / 402118



Código	Descrição	Embalagem
11093	7500w/220v	12 uni.

Resistência Pratimix Tipo: Ducha Fashion 4T

Lorenzetti/Astra:
* Ducha Fashion

LT0255



Código	Descrição	Embalagem
11095	5500w/220v	12 uni.

Resistência Pratimix Tipo: Torneira Loren Easy

Lorenzetti:
* Torneira Elétrica Loren Easy

LDF0268/LD0275



Código	Descrição	Embalagem
15448	6800w/220v	12 uni.
13014	7500w/220v	12 uni.

Resistência Pratimix Tipo: Duo Shower

Lorenzetti:
LDF0268 (15448)
* DUO Shower FLEX
* DUO Shower Turbo FLEX

LD0275 (13014)
* Duo Shower (Multitemperaturas)
* Duo Shower (Eletrônica Plus)
* Duo Shower Turbo
(Multitemperaturas)
* Duo Shower Turbo (Eletrônica Plus)
* Duo Shower (Eletrônica)
* Duo Shower Turbo (Eletrônica)

LA0264



Código	Descrição	Embalagem
13013	6400w/220v	12 uni.

Resistência Pratimix Tipo: Aquecedor Versátil 3T

Lorenzetti:
* Aquecedor Versátil

ADV0275



Código	Descrição	Embalagem
13010	7500w/220v	12 uni.

Resistência Pratimix Tipo: Advanced

Lorenzetti:
* Ducha Advanced
* Ducha Advanced Turbo
* Ducha Top Jet

ADVE0275



Código	Descrição	Embalagem
11081	7500w/220v	12 uni.

Resistência Pratimix Tipo: Advanced Eletrônica

Lorenzetti:
* Ducha Advanced Eletrônica
* Ducha Advanced Turbo Eletrônica
* Ducha Top Jet Eletrônica

ZM0275

**Resistência Prativim Tipo:
Zagonel Master s/ Suporte**



Zagonel:
* Zagonel Eletrônica Master

Código	Descrição	Embalagem
13018	7500w/220v	12 uni.

ZL0255

**Resistência Prativim Tipo:
Zagonel Linea 3T**



Zagonel:
* Zagonel Linea 3T

Código	Descrição	Embalagem
13017	5500w/220v	12 uni.

FA0255

**Resistência Prativim Tipo:
Fame 3T**



Fame:
* Ki Banho * Ducha JD * Ducha JDI
* B. Nosso * Torneira Elétrica

Código	Descrição	Embalagem
11090	5400w/220v	12 uni.

FQK0268

**Resistência Prativim Tipo:
Fame Quattro/Nova Kibanho 4T**



Fame:
* Nova Ducha Kibanho 4T
* Super Ducha Quattro
* Banho Nosso Quattro
* Ducha Original Quattro
* Ducha Original Jato Forte
* Quatro 4T

Código	Descrição	Embalagem
13997	6800w/220v	12 uni.

SI0255

**Resistência Prativim Tipo:
Nova Ducha**



Sintex:
* Nova Ducha * Torneira Elétrica
* Top Banho Circle
* Ducha Nova Premium 3T

Código	Descrição	Embalagem
11097	5500w/220v	12 uni.

ENP0254

**Resistência Prativim Tipo:
Enerducha Plus**



Enerbras:
* Enerducha Plus

Código	Descrição	Embalagem
15762	5400w/220v	12 uni.

SDE0265

**Resistência Prativim Tipo:
Sintex Ducha Eletrônica 4T**



Sintex:
* Ducha Eletrônica

Código	Descrição	Embalagem
14001	6500w/220v	12 uni.

CO0255

**Resistência Prativim Tipo:
Corona SS**



Hydra Corona:
* Ducha SS
* Ducha SS Ballerina

Código	Descrição	Embalagem
11088	5400w/220v	12 uni.

LBS0268



Resistência PratiMix Tipo Bella Ducha 4T

Lorenzetti:
* Lorenzetti Bella Ducha 4T
* Lorenzetti Ducha Fashion

Código	Descrição	Embalagem
15149	6800w/220v	12 uni.

TSE0277 (12335) c/ suporte TS0277 (11103) s/ suporte



Resistência PratiMix Tipo: ND Eletrônica

Hydra Thermosystem:
* ND Eletrônica
* Filter Eletrônica
* ND Eletrônica Turbo
* Eletrônica Optima
* Eletrônica Optima c/ filtro

Código	Descrição	Embalagem
12335	7700w/220v	12 uni.

THS0275



Resistência PratiMix Tipo: Hit Eletrônica

Hydra Thermosystem:
* Ducha Eletrônica Hit

Código	Descrição	Embalagem
11099	7500w/220v	12 uni.

HYF0255



Resistência PratiMix Tipo: Hydra Fit Eletrônica

Hydra Thermosystem:
* Ducha Eletrônica Fit

Código	Descrição	Embalagem
13999	6800w/220v	12 uni.

TS80275



Resistência PratiMix Tipo: Hydra 8T

Hydra Thermosystem:
* Ducha Multitemperatura 8T
* Multitemperatura Optima 8T
* Multitemperatura Optima 8T Turbo

Código	Descrição	Embalagem
11101	7500w/220v	12 uni.

LJ0278



Resistência PratiMix Tipo: Jet Turbo

Lorenzetti:
* Jet Turbo (Multitemperaturas, 4x4 temperaturas, ducha eletrônica)
* Jet Master (Multitemperaturas, 4x4 temperaturas, ducha eletrônica)
* Jet Control (Eletrônica)

Código	Descrição	Embalagem
13016	7800w/220v	12 uni.

LDH0243



Resistência PratiMix Tipo: Ducha Higiênica 3T

Lorenzetti:
* Ducha Higiênica

Código	Descrição	Embalagem
13015	4300w/220v	12 uni.

CO4T0254



Resistência PratiMix Tipo: Corona Ballerina 4T

Hydra Corona:
* Corona 4T

Código	Descrição	Embalagem
13012	5400w/220v	12 uni.

CMB0275



Resistência Pratimix Tipo:
Mega Banho 4T

Hydra Corona:
* Mega Banho 4T

Código	Descrição	Embalagem
13011	7500w/220v	12 uni.

FEE0268



Resistência Pratimix Tipo:
Fame Ducha Elegance/
Evidence Eletrônica

Fame:
* Ducha Elegance e
Evidence Eletrônica

Código	Descrição	Embalagem
13995	6800w/220v	12 uni.

FDE0268



Resistência Pratimix Tipo:
Fame Super Ducha
Eletrônica

Fame:
* Super Ducha Eletrônica

Código	Descrição	Embalagem
13994	6800w/220v	12 uni.

FSD0254



Resistência Pratimix Tipo:
Fame Super Ducha 3T

Fame:
* Clima Frio para Nova Ducha
Kibanho 3T- Super Ducha 3T

Código	Descrição	Embalagem
13998	5400w/220v	12 uni.

FEV0268



Resistência Pratimix Tipo:
Fame Ducha
Elegance/Evidence 4T

Fame:
* Super Ducha Eletrônica

Código	Descrição	Embalagem
13996	6800w/220v	12 uni.

SCI0265



Resistência Pratimix Tipo:
Sintex Ducha Top Circle 4T

Sintex:
* Ducha Top Banho Circle 4T

Código	Descrição	Embalagem
13993	6500w/220v	12 uni.

CG0254/CG4T0257



Resistência Pratimix Tipo:
Gorducha

Hydra Corona:
* 11083- Gorducha 3T (CG0254)
* 11085- Gorducha 4T (CG4T0257)

Código	Descrição	Embalagem
11083	5400w/220v	12 uni.
11085	5700w/220v	12 uni.

ZS0275



Resistência Pratimix Tipo:
Zagonel Sublime

Zagonel:
* Ducha Eletrônica Sublime Black
* Ducha Eletrônica Move
* Ducha Sublime

Código	Descrição	Embalagem
16258	7500w/220v	12 uni.



Fio Flexível PVC

1,50mm - Rolo 100m

Código	Descrição	Embalagem
15258	Amarelo	01 uni.
15259	Azul	01 uni.
15260	Preto	01 uni.
15261	Verde	01 uni.
15262	Vermelho	01 uni.

2,50mm - Rolo 100m

Código	Descrição	Embalagem
17483	Amarelo	01 uni.
15263	Azul	01 uni.
15264	Branco	01 uni.
15265	Preto	01 uni.
15266	Verde	01 uni.
15267	Vermelho	01 uni.



4,00mm - Rolo 100m

Código	Descrição	Embalagem
15268	Azul	01 uni.
15269	Branco	01 uni.
15270	Preto	01 uni.
15271	Verde	01 uni.
15272	Vermelho	01 uni.

6,00mm - Rolo 100m

Código	Descrição	Embalagem
15273	Azul	01 uni.
15274	Preto	01 uni.
15275	Verde	01 uni.
15276	Vermelho	01 uni.

10,00mm - Rolo 100m

Código	Descrição	Embalagem
15277	Azul	01 uni.
15410	Branco	01 uni.
15278	Preto	01 uni.
15279	Verde	01 uni.
15280	Vermelho	01 uni.

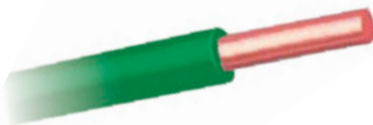

Fio Sólido PVC

1,50mm - Rolo 100m

Código	Descrição	Embalagem
15285	Azul	01 uni.
15286	Preto	01 uni.
15287	Verde	01 uni.
15288	Vermelho	01 uni.

2,50mm - Rolo 100m

Código	Descrição	Embalagem
15289	Azul	01 uni.
15290	Branco	01 uni.
15291	Preto	01 uni.
15292	Verde	01 uni.
15293	Vermelho	01 uni.

4,00mm - Rolo 100m

Código	Descrição	Embalagem
15294	Azul	01 uni.
15295	Preto	01 uni.
15296	Verde	01 uni.
15297	Vermelho	01 uni.

6,00mm - Rolo 100m

Código	Descrição	Embalagem
15298	Azul	01 uni.
15299	Branco	01 uni.
15300	Preto	01 uni.
15301	Verde	01 uni.
15302	Vermelho	01 uni.

10,00mm - Rolo 100m

Código	Descrição	Embalagem
15303	Azul	01 uni.
15409	Branco	01 uni.
15304	Preto	01 uni.
15305	Verde	01 uni.
15306	Vermelho	01 uni.



Fio Paralelo

Rolo 100m

Código	Descrição	Embalagem
15281	2x1,00mm	01 uni.
15282	2x1,50mm	01 uni.
15283	2x2,50mm	01 uni.
15284	2x4,00mm	01 uni.



Fio Cabo PP

Preto - Bifásico

Código	Descrição	Embalagem
17365	2x1,00mm	Rolo 100m
16792	2x1,50mm	Rolo 100m
16793	2x2,50mm	Rolo 100m
16794	2x4,00mm	Rolo 100m



Fio Flexível

Rolo 100m	1,5mm	2,5mm	4,0mm	6,0mm	10,0mm				
Código	Descrição	Código	Descrição	Código	Descrição	Código	Descrição	Código	Descrição
17921	Amarelo	17927	Amarelo	17930	Azul	17934	Azul	17939	Azul
17918	Azul	17924	Azul	17929	Branco	18120	Branco	17938	Branco
18119	Branco	17923	Branco	17928	Preto	17933	Preto	17937	Preto
17917	Preto	17922	Preto	17932	Verde	17936	Verde	17941	Verde
17920	Verde	17926	Verde	17931	Vermelho	17935	Vermelho	17940	Vermelho
17919	Vermelho	17925	Vermelho						



Fio Sólido

Rolo 100m	1,5mm	2,5mm	4,0mm	6,0mm	10,0mm				
Código	Descrição	Código	Descrição	Código	Descrição	Código	Descrição	Código	Descrição
17894	Azul	17899	Azul	17903	Azul	17908	Azul	17913	Azul
17893	Preto	17898	Branco	17902	Preto	17907	Branco	17912	Branco
17896	Verde	17897	Preto	17905	Verde	17906	Preto	17911	Preto
17895	Vermelho	17901	Verde	17904	Vermelho	17910	Verde	17915	Verde
		17900	Vermelho			17909	Vermelho	17914	Vermelho

Fio Paralelo Branco

Rolo 100m



Código	Descrição
17942	2x0,75mm
17943	2x1,00mm
17944	2x1,50mm
17945	2x2,50mm
17946	2x4,00mm

Fio Cabo PP Preto

Rolo 100m



Código	Descrição
17947	2x1,00mm
17948	2x1,50mm
17949	2x2,50mm
17950	2x4,00mm
17951	3x1,50mm
17952	3x2,50mm

Fio Plast Chumbo Cinza

Rolo 100m



Código	Descrição
17953	2x0,75mm
17954	2x1,00mm
17955	2x1,50mm
17956	2x2,50mm

Fio Flexível PVC

1,50mm

Código	Descrição	Embalagem
8225	Azul	Rolo 100m
15695	Branco	Rolo 100m
8226	Verde	Rolo 100m
8227	Preto	Rolo 100m
9378	Vermelho	Rolo 100m
12380	Amarelo	Rolo 100m

2,50mm

Código	Descrição	Embalagem
8228	Azul	Rolo 100m
8229	Verde	Rolo 100m
8230	Preto	Rolo 100m
8256	Vermelho	Rolo 100m
11572	Branco	Rolo 100m

4,00mm

Código	Descrição	Embalagem
8231	Azul	Rolo 100m
8232	Verde	Rolo 100m
8233	Preto	Rolo 100m
10502	Vermelho	Rolo 100m
13604	Branco	Rolo 100m

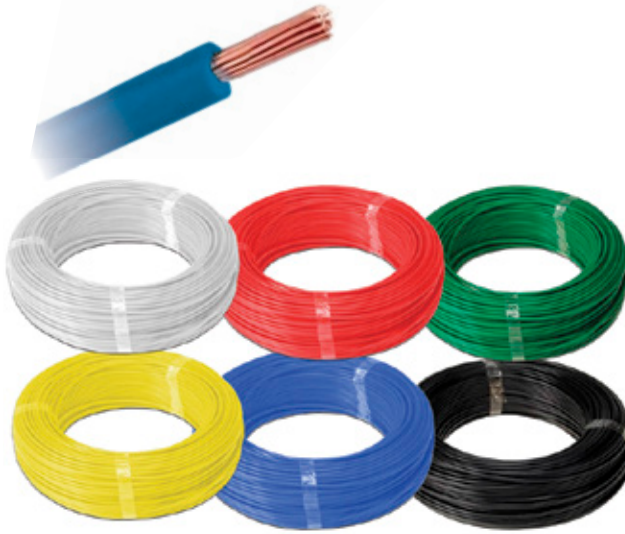

6,00mm

Código	Descrição	Embalagem
8234	Azul	Rolo 100m
16373	Branco	Rolo 100m
8235	Verde	Rolo 100m
8236	Preto	Rolo 100m
10361	Vermelho	Rolo 100m

10,00mm

Código	Descrição	Embalagem
9266	Azul	Rolo 100m
16374	Branco	Rolo 100m
7941	Verde	Rolo 100m
7942	Preto	Rolo 100m
12379	Vermelho	Rolo 100m



Fio Paralelo

Código	Descrição	Embalagem
1834	2x1,00mm	Rolo 100m
1835	2x1,50mm	Rolo 100m
1836	2x2,50mm	Rolo 100m
5270	2x4,00mm	Rolo 100m



Fio Cabo PP (Preto)

Código	Descrição	Embalagem
6892	2x1,50mm	Rolo 100m
6889	2x2,50mm	Rolo 100m
7088	2x4,00mm	Rolo 100m



Fio Cabo Coaxial Malha Trançada

Código	Descrição	Embalagem
10500	47%	Rolo 100m
10103	67%	Rolo 100m
10104	95%	Rolo 100m



Cabo de Rede LAN CFTV Rolo 300m

Código	Descrição	Embalagem
17073	4Px24AWG CCA	01 uni.



FOXLUX Fio Bicolor 1,00mm

Código	Descrição	Embalagem
13780		Rolo 100m



FOXLUX Fio Cristal 1,00mm

Código	Descrição	Embalagem
13779		Rolo 100m



POLICORDA Passa Fio com Alma de Aço

Código	Descrição	Embalagem
18095	10m	30 uni.
18096	15m	20 uni.
18097	20m	10 uni.
18098	30m	10 uni.



TORALF Passa Fio com Alma de Aço

Código	Descrição	Embalagem
12789	10m	06 uni.
12790	15m	06 uni.
12791	20m	06 uni.
12788	30m	03 uni.



FOXLUX Passa Fio com Alma de Aço

Código	Descrição	Embalagem
3443	10m	06 uni.
3036	15m	06 uni.
2660	20m	06 uni.
12174	30m	03 uni.



CONECTORES DE FIO

Emenda Elétrica Rápida e Perfeita
Conexão Automática WAGO

- Economia de tempo.
- Redução de custos.
- Segurança.
- Versatilidade.



Conector Fio para 02 polos



Código	Descrição	Embalagem
15048	04mm	100 uni.

Conector Fio para 03 polos



Código	Descrição	Embalagem
15049	04mm	50 uni.

Conector Fio para 05 polos



Código	Descrição	Embalagem
15050	04mm	25 uni.

Conector Fio para 02 polos



Código	Descrição	Embalagem
15051	06mm	50 uni.

Conector Fio para 03 polos



Código	Descrição	Embalagem
15052	06mm	30 uni.

Conector Fio para 05 polos

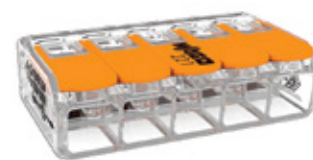

Código	Descrição	Embalagem
15054	06mm	15 uni.



Extensão Tripla 2P 2,00x0,75

Branca



Código	Descrição	Embalagem
17585	2m	30 uni.
17587	3m	30 uni.
17589	5m	30 uni.
17591	10m	20 uni.

Preta



Código	Descrição	Embalagem
17584	2m	30 uni.
17586	3m	30 uni.
17588	5m	30 uni.
17590	10m	20 uni.

Extensão Tripla 2P+T 3,00x0,75

Branca



Código	Descrição	Embalagem
17593	2m	30 uni.
17595	3m	30 uni.
17597	5m	20 uni.
17599	10m	20 uni.

Preta



Código	Descrição	Embalagem
17592	2m	30 uni.
17594	3m	30 uni.
17596	5m	20 uni.
17598	10m	20 uni.

Filtro de Linha



Código	Descrição	Embalagem
17573	3 Tomadas	50 uni.
17574	4 Tomadas	50 uni.
17575	5 Tomadas	50 uni.
17576	6 Tomadas	50 uni.

Transformador Tecno 2P+T Bivolt



Código	Descrição	Embalagem
17577	500 VA	05 uni.
17578	1010 VA	05 uni.
17579	1500 VA	05 uni.
17580	2000 VA	05 uni.
17581	3000 VA	04 uni.
17582	5000 VA	04 uni.
17583	7000 VA	03 uni.

Lâmpada

econômica 3U 4U 5U



Dispomos de várias voltagens de Lâmpadas Econômicas. Para maiores informações sobre estes produtos, consulte um de nossos vendedores.

Lâmpada

Econômica Espiral



Dispomos de várias voltagens de Lâmpadas Econômicas Espirais. Para maiores informações sobre estes produtos, consulte um de nossos vendedores.

Lâmpada

LED



Dispomos de várias voltagens de Lâmpadas LED. Para maiores informações sobre estes produtos, consulte um de nossos vendedores.

Lâmpada

LED 12V



Dispomos de várias voltagens de Lâmpadas LED.
Para maiores informações sobre estes produtos, consulte um de nossos vendedores.

Lâmpada

Eco Halógena



Dispomos de várias voltagens de Lâmpadas Eco Halógenas.
Para maiores informações sobre estes produtos, consulte um de nossos vendedores.

Lâmpada

Fogão e Geladeira



Para maiores informações sobre estes produtos, consulte um de nossos vendedores.

Lâmpada

Microondas



Lâmpada

LED COLORIDA



Dispomos de várias voltagens de Lâmpadas LED.
Para maiores informações sobre estes produtos, consulte um de nossos vendedores.



Lâmpada FLUORESCENTE T8

Disponos de várias voltagens de Lâmpadas LED.
Para maiores informações sobre estes produtos, consulte um de nossos vendedores.



Lâmpada TUBULAR LED

Disponos de várias voltagens de Lâmpadas LED.
Para maiores informações sobre estes produtos, consulte um de nossos vendedores.

Luminária de Led

Tubular



Dispomos de várias voltagens de Luminárias LED.
Para maiores informações sobre estes produtos, consulte um de nossos vendedores.

Luminária de Led

Sobrepor



Dispomos de várias voltagens de Luminárias LED.
Para maiores informações sobre estes produtos, consulte um de nossos vendedores.

Luminária

De Emergência



Para maiores informações sobre estes produtos, consulte um de nossos vendedores.

*bateria de lítio

Painéis de Led

Sobrepor Quadrado



Dispomos de várias voltagens de Painéis LED.
Para maiores informações sobre estes produtos, consulte um de nossos vendedores.

Painéis de Led

Sobrepor Redondo



Dispomos de várias voltagens de Painéis LED.
Para maiores informações sobre estes produtos, consulte um de nossos vendedores.

Painéis de Led

Embutir Quadrado



Dispomos de várias voltagens de Painéis LED.
Para maiores informações sobre estes produtos, consulte um de nossos vendedores.



*Lente Acrílica

Luminária Tartaruga

Lente Ondulada/sem Grade

Código	Descrição	Embalagem
13245	Branca	06 uni.
13247	Preta	06 uni.



*Lente Acrílica

Luminária Tartaruga

Lente Lisa/com Grade

Código	Descrição	Embalagem
13244	Branca	06 uni.
13246	Preta	06 uni.



Luminária Arandela 10"

Reclinável/Prato Alumínio

Código	Descrição	Embalagem
10205		06 uni.



Luminária Arandela 10"

Reclinável/Prato Plástico

Código	Descrição	Embalagem
11960		06 uni.



WESTERN®

Luminária de Toque

03 led's

Código	Descrição	Embalagem
11846	Cores Sortidas	04 uni.

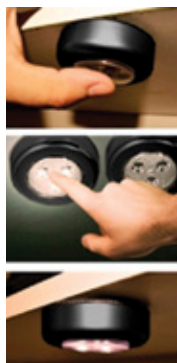

acionamento
acende com um toque

Simple prática e eficiente. As luminárias de toque podem ser usadas de infinitas formas: decorativas, iluminação e até mesmo como uma luz auxiliar em caso de emergência. Use no guarda roupa, hack, carro, armário, balcão, comoda, cabeceira da cama ou em qualquer lugar que precise de iluminação!

pode ser fixada onde você quiser



Refletor de Led
6500k

Dispomos de várias voltagens de Refletores LED. Para maiores informações sobre estes produtos, consulte um de nossos vendedores.



Refletor de Led
Professional 6500k

Dispomos de várias voltagens de Refletores LED. Para maiores informações sobre estes produtos, consulte um de nossos vendedores.



Refletor de Led
Verde (6000k)

Dispomos de várias voltagens de Refletores LED. Para maiores informações sobre estes produtos, consulte um de nossos vendedores.

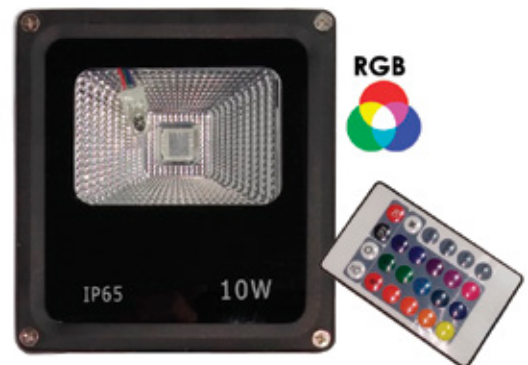

Refletor de Led
RGB (Multicolor) 6000k

Dispomos de várias voltagens de Refletores LED. Para maiores informações sobre estes produtos, consulte um de nossos vendedores.



Refletor de Led
6500k

Dispomos de várias voltagens de Refletores LED. Para maiores informações sobre estes produtos, consulte um de nossos vendedores.

Arandela G9 Interna/Externa

Branca (sem Lâmpada) - 9,5x9,5x16,5cm



Código	Descrição	Embalagem
16356		12 uni.

Código	Descrição	Embalagem
16357		12 uni.

Lâmpada LED G9

3W - 2200K - Espiga

3W - 3000K - Bipino



Código	Descrição	Embalagem
18008	400 Lum.	10 uni.

Código	Descrição	Embalagem
16358	200 Lum.	10 uni.

Painel LED Sobrepor

6500k



REDONDO

Código	Descrição	Embalagem
16366	12W	10 uni.
16367	18W	10 uni.
16368	24W	10 uni.

QUADRADO

Código	Descrição	Embalagem
16369	12W	10 uni.
16370	18W	10 uni.
16371	24W	10 uni.

Spot LED Alltop

Quadrado



MR16 - 5W - 6500K

Código	Descrição	Embalagem
16412	90x90x45mm	10 uni.

PAR20 - 7W - 3000K

Código	Descrição	Embalagem
16413	120x120x55mm	10 uni.

Lâmpada Led Filamento

Vintage - 4W - 2700K- 470 Lúmens



Código	Descrição	Embalagem
16359	A60	10 uni.

Código	Descrição	Embalagem
16360	ST64	10 uni.

Lâmpada LED PAR

525 LÚMENS

660 LÚMENS



PAR 20 - 7W

Código	Descrição	Embalagem
16347	6500K	12 uni.

PAR 30 - 9W

Código	Descrição	Embalagem
16348	3000K	12 uni.
16349	6500K	12 uni.

FITA LED 12v



2,5W

2m

Código	Descrição	Embalagem
17681	3000K 2m	04 uni.
17680	6500K 2m	04 uni.

5m

Código	Descrição	Embalagem
17679	3000K 5m	04 uni.
17678	6500K 5m	04 uni.

7,2W

5m

Código	Descrição	Embalagem
17683	2700K	04 uni.
17682	6500K	04 uni.

Spot Led para Móveis Álamo (Sobrepopor/Embutir)



Código	Descrição	Embalagem
16362	3000K	10 uni.
16363	6500K	10 uni.

Plafoníeri Plástico com Soquete Porcelana

Nacional



Código	Descrição	Embalagem
12471	Branco	20 uni.

Plafon Solari Quadrado - Soquete E-27



Código	Descrição	Embalagem
16355		06 uni.

Calha Lumifácil com Aleta Branca



Código	Descrição	Embalagem
16350	2x16/18/20W	12 uni.
16354	2x32/36/40W	12 uni.

Refletor de Led Solar

6500K

Código	Descrição	Embalagem
16361	25W	05 uni.
16420	40W	05 uni.



BATERIA DE LÍTIU



TEMPO DE ACENDIMENTO PROGRAMÁVEL



AUTONOMIA DE ATÉ 12H



COM CONTROLE REMOTO



Luminária Solar para Jardim

1 LED - 36x5,5cm



Código	Descrição	Embalagem
16346	Prata	12 uni.
16345	Preto	12 uni.

stylus

Com acabamento polido que facilita a limpeza, a linha Stylus da Ilumi é sinônimo de praticidade e design.

Interruptor Stylus Branco Minuteria (1 Tecla)



Código	Descrição	Embalagem
12151		10 uni.

Interruptor Stylus Branco 1 Tecla



Código	Descrição	Embalagem
12133	Simples	25 uni.
12136	Paralelo	25 uni.

Interruptor Stylus Branco 2 Teclas



Código	Descrição	Embalagem
12137	Simples	25 uni.
12138	Paralelo	10 uni.

Interruptor Stylus Branco 3 Teclas



Código	Descrição	Embalagem
12139	Simples	10 uni.

Tomada Stylus Branca Simples (2P + T)



Código	Descrição	Embalagem
12140	10A	25 uni.
12141	20A	25 uni.

Tomada Stylus Branca Monobloco/Dupla (2P + T)



Código	Descrição	Embalagem
12142	10A	20 uni.
12143	20A	20 uni.

Tomada Stylus Branca Monobloco/Tripla (2P + T)



Código	Descrição	Embalagem
12135	10A	10 uni.
12144	20A	10uni.

Tomada Stylus Branca p/ Telefone



Código	Descrição	Embalagem
12153	RJ11 + modular	25 uni.

Interruptor Stylus Branco 1 Tecla + Tomada



Código	Descrição	Embalagem
12145	Simples 10A	20 uni.
15874	Simples 20A	20 uni.
12146	Paralelo 10A	10 uni.

Interruptor Stylus Branco 2 Teclas + Tomada 10A



Código	Descrição	Embalagem
12147	Simples	20 uni.

Campainha Stylus Branca
Pulsador (1 Tecla)



Código	Descrição	Embalagem
12149		10 uni.

Campainha Stylus Branca
Cigarra (Embutir)



Código	Descrição	Embalagem
12150		10 uni.

Placa Cega Stylus Branca
4x4



Código	Descrição	Embalagem
3563	Redonda	20 uni.

Placa Cega Stylus Branca
4x4



Código	Descrição	Embalagem
12156	Quadrada	20 uni.

Placa Cega Stylus Branca
Retangular (4x2)



Código	Descrição	Embalagem
12154	sem furo	20 uni.

Placa Cega Stylus Branca
Retangular (4x2)



Código	Descrição	Embalagem
12155	com furo	20 uni.

MÓDULOS STYLUS BRANCO



TOMADA 2P+T

Código	Descrição	Embalagem
15643	10A	01 uni.
15642	20A	01 uni.



INTERRUPTOR 1 TECLA

Código	Descrição	Embalagem
15641	10A	01 uni.



INT. 2 TECLAS+TOMADA

Código	Descrição	Embalagem
15640	10A	01 uni.

lev

linha modular

A linha Lev possui design moderno e acabamento totalmente fosco.

Ideal para deixar a decoração da sua casa ainda mais Lev.

Interruptor Lev Branco

1 Tecla



Código	Descrição	Embalagem
12424	Simples	20 uni.
16275	Paralelo	20 uni.

Interruptor Lev Branco

2 Teclas



Código	Descrição	Embalagem
12421	Simples	20 uni.

Interruptor Lev Branco

3 Teclas



Código	Descrição	Embalagem
12419	Simples	10 uni.

Interruptor Lev Branco

1 Tecla + Tomada Simples



Código	Descrição	Embalagem
12425	10A	15 uni.
16680	20A	15 uni.

Interruptor Lev Branco

2 Teclas + Tomada 10A



Código	Descrição	Embalagem
12422	Simples	20 uni.

Interruptor Lev Branco

1 Tecla + Tomada Dupla 10A



Código	Descrição	Embalagem
14927	Simples	10 uni.

Tomada Lev Branca

Simples (2P + T)



Código	Descrição	Embalagem
12426	10A	20 uni.
12427	20A	20 uni.

Tomada Lev Branca

Dupla (2P + T)



Código	Descrição	Embalagem
12423	10A	15 uni.
16679	20A	15 uni.

Placa Cega Lev Branca

Retangular (4x2)



Código	Descrição	Embalagem
12420	sem furo	20 uni.

pratika branca

A opção certa para quem busca custo-benefício. Tradicional e econômica, na hora de escolher qualidade e praticidade, a linha Pratika é a solução.

Tomada Pratika Branca

Simple (2P + T)



Código	Descrição	Embalagem
13161	10A	25 uni.
13162	20A	25 uni.

Tomada Pratika Branca

Dupla (2P + T)



Código	Descrição	Embalagem
13150	10A	20 uni.

Interruptor Pratika Branco

1 Tecla



Código	Descrição	Embalagem
13152	Simple	25 uni.

Interruptor Pratika Branco

2 Teclas



Código	Descrição	Embalagem
13154	Simple	25 uni.

Interruptor Pratika Branco

3 Teclas



Código	Descrição	Embalagem
13156	Simple	10 uni.

Interruptor Pratika Branco

1 Tecla + Tomada 10A



Código	Descrição	Embalagem
13153	Simple	20 uni.

Interruptor Pratika Branco

2 Teclas + Tomada 10A



Código	Descrição	Embalagem
13155	Simple	20 uni.

Campainha Pratika Branca

Pulsador (1 Tecla)



Código	Descrição	Embalagem
13160		10 uni.

Placa Cega Pratika Branca

Retangular (4x2)



Código	Descrição	Embalagem
13159	com furo	20 uni.

Placa Cega Pratika Branca

Retangular (4x2)



Código	Descrição	Embalagem
13158	sem furo	20 uni.

Placa Cega Pratika Branca

Quadrada (4x4)



Código	Descrição	Embalagem
13157	sem furo	20 uni.

Vivaz

elegância
para todos os
ambientes

Interruptor Vivaz Branco

1 Tecla



Código	Descrição	Embalagem
15956	Simple	20 uni.

Interruptor Vivaz Branco

2 Teclas



Código	Descrição	Embalagem
15957	Simple	15 uni.

Interruptor Vivaz Branco

1 Tecla + Tomada



Código	Descrição	Embalagem
15958	Simple	15 uni.

Tomada Vivaz Branco

Simple 2P + T



Código	Descrição	Embalagem
15954	10A	15 uni.
15955	20A	15 uni.

Tomada Vivaz Branco

Dupla 2P + T



Código	Descrição	Embalagem
15952	10A	15 uni.
15953	20A	15 uni.

Suporte Módulo Vivaz

Retangular 4x2



Código	Descrição	Embalagem
15967	Branco	20 uni.

Suporte Módulo Vivaz

Quadrado 4x4



Código	Descrição	Embalagem
15976	Branco	20 uni.

Placa Retangular Vivaz

1 Módulo 4x2 - Branca



Código	Descrição	Embalagem
15960	com Suporte	20 uni.
15964		20 uni.

Placa Retangular Vivaz

2 Módulos 4x2 - Branca



Código	Descrição	Embalagem
15961	com Suporte	20 uni.
15965		20 uni.

Placa Retangular Vivaz

3 Módulos 4x2 - Branca



Código	Descrição	Embalagem
15962	com Suporte	20 uni.
15966		20 uni.

Placa Cega Retang. Vivaz

4x2 Branca



Código	Descrição	Embalagem
15959	com Suporte	20 uni.
15963		20 uni.

Placa Quadrada Vivaz

1+1 Módulo 4x4 - Branca



Código	Descrição	Embalagem
15969	com Suporte	15 uni.
15973		20 uni.

Placa Quadrada Vivaz

2+2 Módulos 4x4 - Branca



Código	Descrição	Embalagem
15970	com Suporte	15 uni.
15974		20 uni.

Placa Quadrada Vivaz

3+3 Módulos 4x4 - Branca



Código	Descrição	Embalagem
15971	com Suporte	15 uni.
15975		20 uni.

Placa Cega Quad. Vivaz

4x4 Branca



Código	Descrição	Embalagem
15968	com Suporte	15 uni.
15972		20 uni.

Módulos

Módulo Tomada Vivaz

2P + T - Branco



Código	Descrição	Embalagem
15983	10A	20 uni.
15984	20A	20 uni.

Módulo Vivaz Branco

2 Tomadas 2P + T



Código	Descrição	Embalagem
15993	10A	10 uni.
15994	20A	10 uni.

Módulo Vivaz Branco

3 Tomadas 2P + T



Código	Descrição	Embalagem
15995	10A	10 uni.
15996	20A	10 uni.

Módulo Tomada Vivaz

2P + T - Vermelho



Código	Descrição	Embalagem
16148	20A	10 uni.

Mód. Interruptor Vivaz

1 Tecla 10A - Branco



Código	Descrição	Embalagem
15979	Bipolar Simples	05 uni.
15981	Intermediário	05 uni.

Mód. Interruptor Vivaz

1 Tecla 10A - Branco



Código	Descrição	Embalagem
15978	Paralelo	20 uni.
15977	Simples	20 uni.

Mód. Interruptor Vivaz

1 Tecla 25A - Branco



Código	Descrição	Embalagem
15982	Simples	05 uni.

Módulo Pulsador Vivaz

10A - Branco



Código	Descrição	Embalagem
15988	Campainha	10 uni.

Módulo Tomada Vivaz

Rede RJ45



Código	Descrição	Embalagem
15986	Branco	20 uni.

Módulo Tomada Vivaz

Telefone RJ11



Código	Descrição	Embalagem
15985	Branco	20 uni.

Mód. Saída de Fio Vivaz



Código	Descrição	Embalagem
15992	Branco	20 uni.

Módulo Tomada Vivaz

Antena TV - Branco



Código	Descrição	Embalagem
15987		10 uni.

Módulo Tomada Vivaz

USB 2A



Código	Descrição	Embalagem
15989	Branco	20 uni.

Mód. Cego Vivaz Branco



Código	Descrição	Embalagem
15991	Simples	20 uni.

praticidade
e
requisite

Box Branca

Interruptor Externo Box

1 Tecla



Código	Descrição	Embalagem
7363	simples	20 uni.

Interruptor Externo Box

2 Teclas



Código	Descrição	Embalagem
7364	simples	10 uni.

Interruptor Externo Box

3 Tecla



Código	Descrição	Embalagem
3654	simples	10 uni.

Interruptor Externo Box

1 Tecla + Tomada 10A



Código	Descrição	Embalagem
1868	simples	20 uni.

Tomada Externa Box

Simple (2P + T)



Código	Descrição	Embalagem
7365	10A	20 uni.
10094	20A	20 uni.

Tomada Externa Box

Dupla (2P + T)



Código	Descrição	Embalagem
1875	10A	10 uni.
12843	20A	10 uni.

Tomada Externa Box

para Telefone



Código	Descrição	Embalagem
7366	RJ11 + modular	10 uni.

Caixa Externa Box

Sobrepor (4x2)



Código	Descrição	Embalagem
13039		10 uni.

Retangular Branca

Interruptor Externo

1 Tecla



Código	Descrição	Embalagem
12160	simples	20 uni.

Interruptor Externo

1 Tecla + Tomada 10A



Código	Descrição	Embalagem
12161	simples	10 uni.

Tomada Externa

Simple (2P + T)



Código	Descrição	Embalagem
12157	10A	20 uni.
12158	20A	10 uni.

Tomada Externa

Dupla (2P + T)



Código	Descrição	Embalagem
12159	10A	10 uni.

**Canaleta Sistema "X" BR.
com Dupla Face sem Divisória**



Código	Descrição	Embalagem
16612	10x10x2000mm	25 uni.

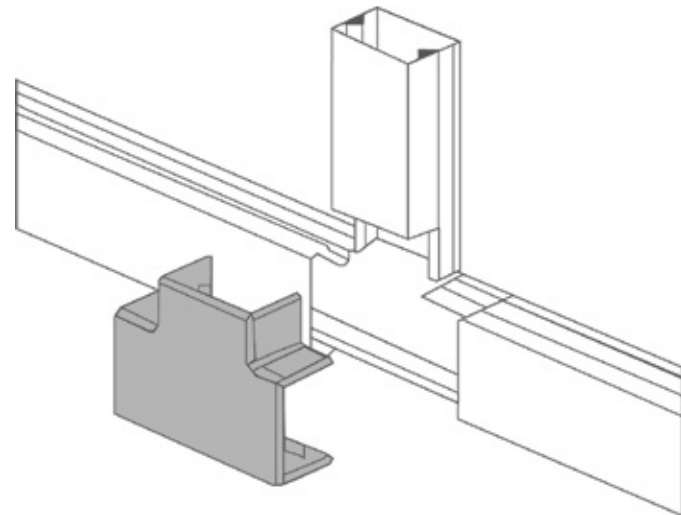

**Canaleta Sistema "X" BR.
sem Divisória sem Dupla Face**



Código	Descrição	Embalagem
1874	20x10x2000mm	25 uni.

**Canaleta Sistema "X" BR.
com Dupla Face sem Divisória**



Código	Descrição	Embalagem
11681	20x10x2000mm	25 uni.

**Canaleta Sistema "X" BR.
com Dupla Face e Divisória**



Código	Descrição	Embalagem
6756	20x10x2000mm	25 uni.

**Canaleta Cotovelo
90°**



Código	Descrição	Embalagem
6758		20 uni.

**Canaleta Cotovelo
Externo 90°**



Código	Descrição	Embalagem
6754		20 uni.

**Canaleta Cotovelo
Interno 90°**



Código	Descrição	Embalagem
6759		20 uni.

Canaleta Luva



Código	Descrição	Embalagem
6757		20 uni.

Canaleta "T"



Código	Descrição	Embalagem
6755		20 uni.

Canaleta Cruzeta



Código	Descrição	Embalagem
8853		20 uni.

Pinos e Adaptadores

Pacotes Individuais

Plugue Gigante (2P+T)

Fêmea/Cinza

c/ prensa cabo



Código	Descrição	Embalagem
9275	20A	20 uni.

Plugue Gigante (2P)

Macho/Cinza

c/ prensa cabo



Código	Descrição	Embalagem
11680	10A	15 uni.
11807	20A	15 uni.

Plugue Gigante (3P)

Macho/Cinza

c/ prensa cabo



Código	Descrição	Embalagem
12165	10A	15 uni.
11808	20A	15 uni.

Plugue Gigante (3P)

Macho/Branco

c/ prensa cabo



Código	Descrição	Embalagem
7368	10A	15 uni.

Plugue "T" (2P)

3 Saídas/Branco



Código	Descrição	Embalagem
2287		20 uni.

Plugue "T" (3P)

3 Saídas/Branco



Código	Descrição	Embalagem
6445		20 uni.

Plugue Adaptador (2P)

Branco/Universal



Código	Descrição	Embalagem
12171	10A	25 uni.

Plugue Adaptador (2P+T)

Branco/para Computador



Código	Descrição	Embalagem
6997	10A	25 uni.

Plugue Fêmea (2P)

Cinza



Código	Descrição	Embalagem
12164	10A	25 uni.

Plugue Fêmea (2P+T)

Cinza



Código	Descrição	Embalagem
11813	10A	25 uni.

Plugue Fêmea (2P)

Cinza



Código	Descrição	Embalagem
11811	20A	25 uni.

Plugue Fêmea (2P+T)

Cinza



Código	Descrição	Embalagem
11812	20A	25 uni.

Plugue Nylon (2P)

Macho/Cinza

c/ prensa cabo



Código	Descrição	Embalagem
12166	10A	25 uni.
11809	20A	25 uni.

Plugue Nylon (3P)

Macho/Cinza

c/ prensa cabo



Código	Descrição	Embalagem
12168	10A	25 uni.
13254	20A	25 uni.

Plugue Fêmea (2P)

Preto



Código	Descrição	Embalagem
13686	10A	25 uni.

Pinos e Adaptadores

Pacotes 10 unidades

Plugue Triangular (2P) Macho



Código	Descrição	Embalagem
13361	10A/Cinza	10 uni.

Plugue Triangular (2P) Macho



Código	Descrição	Embalagem
13362	10A/Preto	10 uni.

Protetor de Tomada



Código	Descrição	Embalagem
8843		10 uni.

Plugue "T" (3P)

3 Saídas/Branco



Código	Descrição	Embalagem
15307		10 uni.

Plugue Adaptador Branco Universal (2P)



Código	Descrição	Embalagem
15862	10A	25 uni.

Plugue Adaptador Branco (2P + T) p/ Computador



Código	Descrição	Embalagem
15649	10A	01 uni.

Plugue "T" (2P) 3 Saídas/Cinza



Código	Descrição	Embalagem
12170		10 uni.

Plugue "T" (3P)

3 Saídas/Cinza



Código	Descrição	Embalagem
11433		10 uni.

Potes

Plugue Fêmea (2P) Cinza



Código	Descrição	Embalagem
12163	20A	01 uni.

Plugue Fêmea (2P+T) Cinza



Código	Descrição	Embalagem
12169	10A	01 uni.

Plugue Nylon (2P) Macho/Cinza



Código	Descrição	Embalagem
12167	10A	01 uni.

Plugue "T" (3P) 3 Saídas/Branco



Código	Descrição	Embalagem
8579		01 uni.

Pacotes

10 unidades

Plugue Macho (2P)

Cinza



Código	Descrição	Embalagem
11322	10A	10 uni.

Plugue Macho (3P)

Cinza



Código	Descrição	Embalagem
11432	10A	Pct. 10 uni.

Plugue Nylon (2P)

Macho/Cinza



Código	Descrição	Embalagem
15646	10A	01 uni.
15645	20A	01 uni.

Plugue Nylon (3P)

Macho/Cinza



Código	Descrição	Embalagem
15644	10A	01 uni.
15680	20A	01 uni.

Plugue Fêmea (2P)

Preto



Código	Descrição	Embalagem
15861	10A	01 uni.

Plugue Fêmea (2P)

Cinza



Código	Descrição	Embalagem
11321	10A	10 uni.
15706	20A	01 uni.

Plugue Fêmea (2P+T)

Cinza



Código	Descrição	Embalagem
15651	10A	01 uni.
15650	20A	01 uni.

Plugue Gigante (2P+T)

Fêmea/Cinza



Código	Descrição	Embalagem
15776	20A	01 uni.

Plugue Gigante (3P)

Macho/Branco



Código	Descrição	Embalagem
15648	10A	01 uni.
15647	20A	01 uni.

Plugue Gigante (3P)

Macho/Cinza



Código	Descrição	Embalagem
15705	10A	15 uni.

Plugue Gigante (2P)

Macho/Preto



Código	Descrição	Embalagem
13359	10A	10 uni.
13360	20A	10 uni.

Plugue Gigante (2P+T)

Fêmea/Preto



Código	Descrição	Embalagem
13460	20A	10 uni.

Extensões

Filtro de Linha

5 Tomadas



Código	Descrição	Embalagem
12515		10 uni.

Extensão Simples (2P)

(2,00 x 0,75) 10A Branca



Código	Descrição	Embalagem
8585	03m	40 uni.
8586	05m	40 uni.
8587	10m	10 uni.

Extensão Simples (2P)

(2,00 x 0,75) 10A Cinza



Código	Descrição	Embalagem
15824	03m	40 uni.
15827	05m	40 uni.
15829	10m	10 uni.

Extensão Tripla (2P+T)

(cabo PP) 10A Branca



Código	Descrição	Embalagem
8581	03m	10 uni.
8582	05m	10 uni.
8583	10m	10 uni.

Extensão Tripla (2P+T)

(cabo PP) 10A Cinza



Código	Descrição	Embalagem
15836	03m	10 uni.
15816	05m	10 uni.
15817	10m	10 uni.

Extensão Tripla (2P+T)

(cabo PP) 10A Preta



Código	Descrição	Embalagem
15786	03m	10 uni.

Extensão Tripla (2P)

(2,00 x 0,75) 10A Branca



Código	Descrição	Embalagem
10342	1,5m	10 uni.
10343	03m	10 uni.
10345	05m	10 uni.
10346	10m	10 uni.

Extensão Tripla (2P)

(2,00 x 0,75) 10A Cinza



Código	Descrição	Embalagem
15832	1,5m	10 uni.
15834	03m	10 uni.
15835	05m	10 uni.
15818	10m	10 uni.

Tomada Tripla (2P)

Tipo Barra



Código	Descrição	Embalagem
12173	10A	15 uni.

**Interruptor Externo CZ.
Redondo (1 Tecla)**



Código	Descrição	Embalagem
2266	Simples	40 uni.

**Interruptor Externo CZ.
Redondo (1 Tecla + Tomada 20A)**

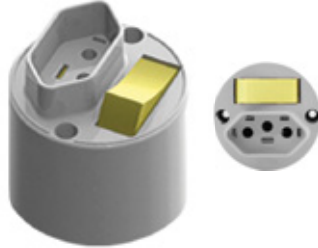

Código	Descrição	Embalagem
8574	Simples	20 uni.

**Tomada Externa Cinza
Redondo (2P+T)**



Código	Descrição	Embalagem
2291	10A	25 uni.

**Campainha Externa CZ.
Redondo (1 Tecla)**



Código	Descrição	Embalagem
2317		40 uni.

**Interruptor (Pera) Branco
Meio Cordão (1 Tecla)**



Código	Descrição	Embalagem
2249	Simples	10 uni.

**Caixa de Luz Plástica
Parede (4x2)**

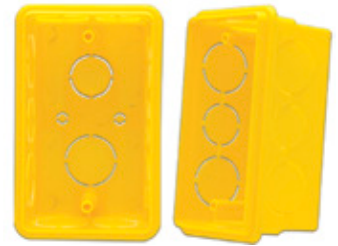

Código	Descrição	Embalagem
12337		100 uni.

Quadros PVC Externo

**Quadro PVC Externo
p/ 1 Disjuntor**



Código	Descrição	Embalagem
9276		12 uni.

**Quadro PVC Externo
p/ 1 Disjuntor DIN**



Código	Descrição	Embalagem
10385	Tomada 20A	08 uni.

**Quadro PVC Externo
c/ Disjuntor DIN 25A**



Código	Descrição	Embalagem
12514	Tomada 20A	08 uni.

Asteriana

PRODUTOS FEITOS EM ABS RESISTENTES E NÃO AMARELAM

Luminária Pendente Led

9W - 6500K

Código	Descrição	Embalagem
16491	Gota- Azul	02 uni.
16490	Gota- Laranja	02 uni.
16494	Gota- Madeira Oak	05 uni.
16492	Gota- Verde	02 uni.
16489	Gota- Vermelha	02 uni.
16495	Taça- Madeira Oak	05 uni.
16496	Taça- Madeira Teca	05 uni.



Abertura 120°

Balizador Led Embutir

2W - 6500K - Branco

Código	Descrição	Embalagem
16482	Abertura 120°	05 uni.
16483	Abertura 90°	05 uni.

Abertura 90°

Luminária Noturna Led

0,5W 3000K - Branca

SENSOR DE LUZ

Dimensões:
65x65x50mm



Diâmetro:
65mm
Profundidade:
50mm



Quadrada

Redonda

Código	Descrição	Embalagem
16485	Frontal	05 uni.
16487	Inferior	05 uni.

Código	Descrição	Embalagem
16497	90°	05 uni.
16486	Inferior	05 uni.

Luminária de Mesa

6W - 5000K

HASTE FLEXÍVEL



Quadrada

Redonda

Código	Descrição	Embalagem
16517	Branca	05 uni.

Código	Descrição	Embalagem
16515	Branca	05 uni.
16516	Preta	05 uni.

Spot Led Sobrepôr

4W



Base Redonda

Dupla - Base Redonda

Base Quadrada

Dupla - Base Quadrada

Código	Descrição	Embalagem
16500	3000K Branco	05 uni.
16499	3000K Preto	05 uni.

Código	Descrição	Embalagem
16504	3000K Branco	05 uni.
16503	3000K Preto	05 uni.
16506	6500K Branco	05 uni.
16505	6500K Preto	05 uni.

Código	Descrição	Embalagem
16507	3000K Preto	05 uni.
16510	6500K Branco	05 uni.
16509	6500K Preto	05 uni.

Código	Descrição	Embalagem
16512	3000K Branco	05 uni.
16511	3000K Preto	05 uni.
16514	6500K Branco	05 uni.
16513	6500K Preto	05 uni.

Plafoniéri Plástico
com Soquete Plástico



Código	Descrição	Embalagem
7179	Branco	100 uni.

Plafoniéri Plástico
com Soquete Porcelana

Nacional



Código	Descrição	Embalagem
12971	Branco	100 uni.

Plafoniéri Plástico
com Soquete Porcelana

Importado



Código	Descrição	Embalagem
8577	Branco	100 uni.

Descrição do Produto:
-Pode ser usado em lâmpadas com base acima da E-27

Plafoniéri Plástico
com Soquete Plástico



Código	Descrição	Embalagem
2393	Preto	10 uni.

Plafoniéri Plástico
com Soquete Porcelana



Código	Descrição	Embalagem
8410	Preto	10 uni.

Plafoniéri Plástico Duplo
com Soquete Porcelana



Código	Descrição	Embalagem
10452	Branco	10 uni.

Suporte Fixo Reto
Plástico



Código	Descrição	Embalagem
11806	Branco	25 uni.

Suporte Fixo Reto
Plástico



Código	Descrição	Embalagem
2267	Preto	25 uni.

Suporte Fixo Curvo
Plástico



Código	Descrição	Embalagem
13461	Preto	25 uni.

Suporte Pendente
com Borne



Código	Descrição	Embalagem
1849	Preto	25 uni.

Suporte Pendente
com Rabicho



Código	Descrição	Embalagem
5497	Preto	10 uni.

Suporte para Lâmpada
2 Pinos



Código	Descrição	Embalagem
8854	Preto	25 uni.

Tomada para Lâmpada
Fluorescente c/ Rabicho



Código	Descrição	Embalagem
3564	Branco	50 uni.

Plugue Fêmea 2 Pinos - Branco



Código	Descrição	Embalagem
15735	10A	25 uni.
15736	20A	25 uni.

Plugue Fêmea 3 Pinos - Branco



Código	Descrição	Embalagem
15737	20A	25 uni.
15794	10A	25 uni.

Tomada Externa 2P+T 10A - Redonda



Código	Descrição	Embalagem
15731	Branca	30 uni.

Plugue Macho 2 Pinos - Branco



Código	Descrição	Embalagem
15795	10A	50 uni.
15796	20A	50 uni.

Plugue Macho 3 Pinos - Branco



Código	Descrição	Embalagem
15797	10A	50 uni.
15798	20A	50 uni.

Tomada Externa 2P+T 10A - Redonda



Código	Descrição	Embalagem
15732	Preta	30 uni.

Plugue "T" 3 Pinos - 3 Saídas



CORES SORTIDAS

Código	Descrição	Embalagem
15734		01 uni.

Plugue "T" 2 Pinos - 2 Saídas



CORES SORTIDAS

Código	Descrição	Embalagem
15733		01 uni.

Extensão Simples 2,00x0,75 10A Branco



Código	Descrição	Embalagem
15845	1,5m	01 uni.
15846	3m	01 uni.
15847	5m	01 uni.

Extensão com Bocal para Lâmpada E-27



Código	Descrição	Embalagem
15849	5 metros	01 uni.

Extensão Tripla 2P 2,00x0,75 10A



CORES SORTIDAS

Código	Descrição	Embalagem
15837	1,5m	10 uni.
15838	3m	10 uni.
15839	5m	10 uni.
15840	10m	10 uni.

Extensão Tripla 2P+T Cabo PP 10A



CORES SORTIDAS

Código	Descrição	Embalagem
15841	1,5m	10 uni.
16724	2m	10 uni.
15842	3m	10 uni.
15843	5m	10 uni.
15844	10m	10 uni.

Filtro de Linha



Código	Descrição	Embalagem
15850	3 Tomadas	10 uni.
15851	4 Tomadas	10 uni.
15852	5 Tomadas	10 uni.
15853	6 Tomadas	10 uni.



LINHA BRANCA PARA ELETRODUTO



Abraçadeira

Código	Descrição	Embalagem
14660	3/4"	50 uni.
15935	1/2"	50 uni.
16925	1"	20 uni.



Adaptador

Código	Descrição	Embalagem
14664	3/4"	50 uni.
15942	1/2"	50 uni.
16928	1"	20 uni.



Caixa

7 Entradas

Código	Descrição	Embalagem
14675	1/2" - 3/4"	20 uni.
17351	1"	10 uni.

Ideal para consultórios, cozinhas industriais, clínicas, laboratórios, hospitais, circuito interno de TV, cabeamentos de computadores e decoração.

Com ótimo acabamento e fácil instalação, como todos os produtos Inpol.



Conector Box Reto

Código	Descrição	Embalagem
15452	3/4"	20 uni.
18039	1"	20 uni.



Joelho com Janela

Código	Descrição	Embalagem
14661	3/4"	20 uni.
15944	1/2"	10 uni.
16931	1"	10 uni.



Luva Lisa

Código	Descrição	Embalagem
14666	3/4"	20 uni.
15945	1/2"	50 uni.
16934	1"	20 uni.



Caixa de Passagem Elétrica - Sobrepor

Código	Descrição	Embalagem
16302	15x15x9cm	10 uni.



Curva com Bolsa

Código	Descrição	Embalagem
14667	90° x 3/4"	20 uni.
18041	90° x 1"	20 uni.



Tubo Rígido Barra 3m

Código	Descrição	Embalagem
14673	3/4"	20 uni.
15943	1/2"	20 uni.
16888	1"	10 uni.



SEGURANÇA



PRATICIDADE



FIDELIDADE DE CORES

LINHA BRANCA TAMPAS PARA CAIXA



1 Tecla + Tomada

Código	Descrição	Embalagem
15412		20 uni.



1 Tecla

Código	Descrição	Embalagem
14668		20 uni.



2 Teclas + Tomada

Código	Descrição	Embalagem
15453		20 uni.



2 Teclas

Código	Descrição	Embalagem
14669		20 uni.



2 Teclas Separadas

Código	Descrição	Embalagem
15454		20 uni.



2 Tomadas Hexagonal

Código	Descrição	Embalagem
15455		20 uni.



3 Teclas

Código	Descrição	Embalagem
14674		20 uni.
18043	1"	20 uni.



Tampa Cega

Código	Descrição	Embalagem
14670		20 uni.
18045	1"	20 uni.



Horizontal Hexagonal

Código	Descrição	Embalagem
14663		20 uni.



Vertical Hexagonal

Código	Descrição	Embalagem
14662		20 uni.
18047	1"	20 uni.



Tomada Redonda

Código	Descrição	Embalagem
15456		20 uni.



Tomada Retangular

Código	Descrição	Embalagem
15457		20 uni.



Tampão

Código	Descrição	Embalagem
14671		20 uni.



**LINHA CINZA
 PARA ELETRODUTO**



Abraçadeira

Código	Descrição	Embalagem
15599	3/4"	50 uni.
16927	1/2"	20 uni.
16926	1"	20 uni.



Adaptador

Código	Descrição	Embalagem
15600	3/4"	50 uni.
16930	1/2"	20 uni.
16929	1"	20 uni.



Caixa

7 Entradas

Código	Descrição	Embalagem
15601	1/2" - 3/4"	20 uni.
17352	1"	10 uni.

**Ideal para
 galpão,
 escritórios,
 oficinas,
 decoração, entre
 outros.**

**Com ótimo
 acabamento e
 fácil instalação,
 como todos os
 produtos Inpol.**



Conector Box Reto

Código	Descrição	Embalagem
15602	3/4"	20 uni.
18040	1"	20 uni.



Joelho com Janela

Código	Descrição	Embalagem
15605	3/4"	20 uni.
16933	1/2"	10 uni.
16932	1"	10 uni.



Luva Lisa

Código	Descrição	Embalagem
15606	3/4"	20 uni.
16936	1/2"	10 uni.
16935	1"	10 uni.



Curva com Bolsa

Código	Descrição	Embalagem
15603	90° x 3/4"	20 uni.
18042	90° x 1"	20 uni.



Tubo Rígido

Barra 3m

Código	Descrição	Embalagem
15604	3/4"	20 uni.
16890	1/2"	10 uni.
16889	1"	10 uni.



SEGURANÇA



PRATICIDADE



FIDELIDADE
DE CORES

LINHA CINZA TAMPAS PARA CAIXA



1 Tecla + Tomada

Código	Descrição	Embalagem
15607		20 uni.



1 Tecla

Código	Descrição	Embalagem
15608		20 uni.



2 Teclas + Tomada

Código	Descrição	Embalagem
15609		20 uni.



2 Teclas

Código	Descrição	Embalagem
15610		20 uni.



2 Teclas Separadas

Código	Descrição	Embalagem
15611		20 uni.



2 Tomadas Hexagonal

Código	Descrição	Embalagem
15612		20 uni.



3 Teclas

Código	Descrição	Embalagem
15613		20 uni.
18044	1"	20 uni.



Tampa Cega

Código	Descrição	Embalagem
15614		20 uni.
18046	1"	20 uni.



Horizontal Hexagonal

Código	Descrição	Embalagem
15615		20 uni.



Vertical Hexagonal

Código	Descrição	Embalagem
15616		20 uni.
18048	1"	20 uni.



Tomada Redonda

Código	Descrição	Embalagem
15617		20 uni.



Tomada Retangular

Código	Descrição	Embalagem
15618		20 uni.



Tampão

Código	Descrição	Embalagem
15619		20 uni.

ARIA BRANCA

Novo Design

Com toque mais suave. Em termoplástico anti-chama, na cor branco brilho.

Interruptores

1 Tecla + Tomada

Simplex



Código	Descrição	Embalagem
16750	10A	20 uni.
16747	20A	20 uni.

1 Tecla + 2 Tomadas

Simplex



Código	Descrição	Embalagem
16751	10A	20 uni.
16759	20A	20 uni.

2 Tecla + Tomada

Simplex



Código	Descrição	Embalagem
16756	10A	20 uni.
16755	20A	20 uni.

Pulsador

Campainha



Código	Descrição	Embalagem
16743	6A	20 uni.

1 Tecla



Código	Descrição	Embalagem
16742	Simplex	20 uni.
16996	Paralelo	20 uni.

2 Teclas



Código	Descrição	Embalagem
16748	Simplex + Paralela	20 uni.
16997	Paralelo	20 uni.

2 Teclas

Simplex



Código	Descrição	Embalagem
16746		20 uni.

3 Teclas

Simplex



Código	Descrição	Embalagem
16754		20 uni.

Tomadas

2P+T

Simplex



Código	Descrição	Embalagem
16744	10A	20 uni.
16745	20A	20 uni.

2P + T Dupla



Código	Descrição	Embalagem
16752	10A	20 uni.
16753	20A	20 uni.

2P + T Tripla



Código	Descrição	Embalagem
16757	10A	20 uni.
16758	20A	20 uni.

Módulos

Interruptor

1 Tecla - 10A

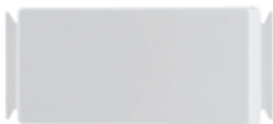

Código	Descrição	Embalagem
17013	Paralelo	50 uni.
17011	Simples	50 uni.

Interruptor

1 Tecla - 10A



Código	Descrição	Embalagem
17102	Intermediário	20 uni.

Tomada 2P+T

Simples



Código	Descrição	Embalagem
17016	10A	50 uni.
17017	20A	50 uni.

TV SAT



Código	Descrição	Embalagem
17018		20 uni.

Pulsador

Campainha - 10A



Código	Descrição	Embalagem
17015		20 uni.

Módulo Cego

Simples



Código	Descrição	Embalagem
16995		50 uni.

Placas

1 Módulo

Horizontal 4x2



Código	Descrição	Embalagem
17014		20 uni.

1 Módulo

Vertical 4x2



Código	Descrição	Embalagem
17012		40 uni.

Cega

Retangular 4x2



Código	Descrição	Embalagem
16749	sem Furo	40 uni.
16741	com Furo	40 uni.

2 Módulos

Horizontal 4x2



Código	Descrição	Embalagem
17008		40 uni.

2 Módulos Separados

Horizontal 4x2



Código	Descrição	Embalagem
17009		40 uni.

3 Módulos

Horizontal 4x2



Código	Descrição	Embalagem
17010		40 uni.

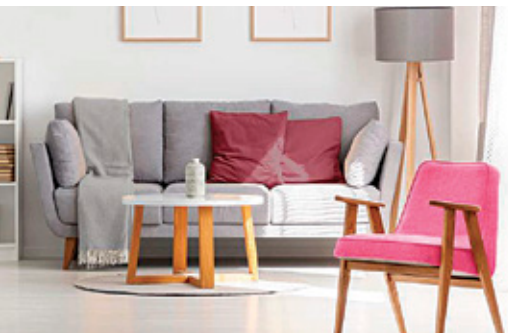

LIZ BRANCA

Design Inovativo

Para ambientes funcionais e aconchegantes

Interruptores

1 Tecla



Código	Descrição	Embalagem
16151	Simples	10 uni.
16152	Paralelo	10 uni.

2 Teclas



Código	Descrição	Embalagem
16153	Simples	10 uni.
16155	Paralelo	10 uni.

3 Teclas



Código	Descrição	Embalagem
16154	Simples	10 uni.
16161	Paralelo	10 uni.

1 Tecla + Tomada



Código	Descrição	Embalagem
16165	10A Simples	10 uni.
16156	20A Simples	10 uni.

2 Tecla + Tomada



Código	Descrição	Embalagem
16167	10A Simples	10 uni.
16159	20A Simples	10 uni.

1 Tecla + 2 Tomadas



Código	Descrição	Embalagem
16168	10A Simples	10 uni.
16160	20A Simples	10 uni.

Tomadas

2P + T Simples



Código	Descrição	Embalagem
16163	10A	10 uni.
16162	20A	10 uni.

2P + T Dupla



Código	Descrição	Embalagem
16164	10A	10 uni.
16157	20A	10 uni.

2P + T Tripla



Código	Descrição	Embalagem
16166	10A	10 uni.
16158	20A	10 uni.

Módulos

Interruptor Liz

1 Tecla -10A - Branco



Código	Descrição	Embalagem
16181	Simples	50 uni.
16184	Paralelo	50 uni.
17254	Intermediário	10 uni.

Pulsador Liz

Campainha - Branco



Código	Descrição	Embalagem
16185	10A	10 uni.

Tomada Liz

2P + T - Branco



Código	Descrição	Embalagem
16182	10A Simples	50 uni.
16186	20A Simples	50 uni.

TV SAT - Branco



Código	Descrição	Embalagem
16183		10 uni.

Módulo Cego

Simples



Código	Descrição	Embalagem
17067		10uni.

Placas

1 Módulo

Horizontal 4x2



Código	Descrição	Embalagem
16177		20 uni.

1 Módulo

Vertical 4x2



Código	Descrição	Embalagem
16176		20 uni.

2 Módulos

Horizontal 4x2



Código	Descrição	Embalagem
16178		20 uni.

2 Módulos

Horizontal 4x2

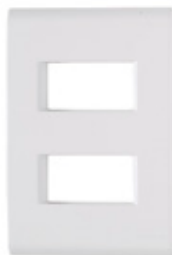

Código	Descrição	Embalagem
16179	Separados	20 uni.

3 Módulos

Horizontal 4x2



Código	Descrição	Embalagem
16180		20 uni.

Cega

Retangular 4x2



Código	Descrição	Embalagem
16149		10 uni.

Cega

Retangular 4x2



Código	Descrição	Embalagem
16150	com Furo	10 uni.

Cega

Quadrada 4x4



Código	Descrição	Embalagem
16174		20 uni.

Cega

Quadrada 4x4



Código	Descrição	Embalagem
16175	com Furo	20 uni.

LIZFLEX

BRANCA

Lizflex evita a quebra de paredes nas instalações.

Solução perfeita em reformas, home offices, ambientes corporativos ou de uso público.



LIZFLEX PARA INSTALAÇÕES APARENTES, É SOLUÇÃO COM DESIGN E PRATICIDADE.

Caixa Sobrepor



Código	Descrição	Embalagem
17255	1 Módulo	20 uni.



Código	Descrição	Embalagem
17256	2 Módulos	20 uni.



Código	Descrição	Embalagem
17257	3 Módulos	20 uni.

Interruptor Externo Simples



Código	Descrição	Embalagem
17258	1 Tecla	10 uni.



Código	Descrição	Embalagem
17263	1 Tecla + Tomada	10 uni.



Código	Descrição	Embalagem
17264	2 Teclas + Tomada	10 uni.



Código	Descrição	Embalagem
17259	2 Teclas	10 uni.

Tomada Externa 2P + T



Código	Descrição	Embalagem
17260	10A Simples	10 uni.



Código	Descrição	Embalagem
17261	20A Simples	10 uni.



Código	Descrição	Embalagem
17262	Dupla 10A	10 uni.



Código	Descrição	Embalagem
17265	Dupla 20A	10 uni.

Fita Isolante Preta
19mm



Código	Descrição	Embalagem
15682	5 metros	60 uni.
15683	10 metros	60 uni.

Tubo Corrugado
Amarelo



Código	Descrição	Embalagem
11134	20mm	Rolo 50m
11135	25mm	Rolo 50m
11136	32mm	Rolo 25m

Tubo Corrugado
Reforçado Laranja



Código	Descrição	Embalagem
15164	20mm	Rolo 50m
15166	25mm	Rolo 50m
15163	32mm	Rolo 25m

Caixa de Luz Plástica
Parede (4x2) Amarela



Código	Descrição	Embalagem
11138	4,55cm	25 uni.

Caixa de Luz Plástica
Teto (4x4x5cm)



Código	Descrição	Embalagem
11137	Amarela	60 uni.

Caixa de Luz Plástica
Teto - Fundo móvel (4x4x5cm)



Código	Descrição	Embalagem
18077	Amarela	60 uni.

Luva para Tubo
Corrugado



Código	Descrição	Embalagem
12176	20mm	50 uni.
12177	25mm	50 uni.
12178	32mm	30 uni.



Disjuntor Mono
DIN

Código	Descrição	Embalagem
16827	1x10A	12 uni.
16821	1x16A	12 uni.
16822	1x20A	12 uni.
16823	1x25A	12 uni.
16824	1x32A	12 uni.
16825	1x40A	12 uni.
16826	1x50A	12 uni.
18064	1x63A	12 uni.

Canaleta com Dupla Face
Branca (20x10x2000mm)

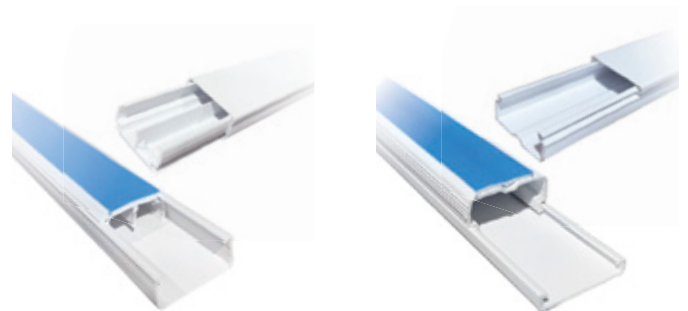

Código	Descrição	Embalagem
15576	com Divisória	25 uni.

Código	Descrição	Embalagem
15575	sem Divisória	25 uni.



Tubo Corrugado

Extra Forte

Código	Descrição	Embalagem
12948	20mm	Rolo 50m
12949	25mm	Rolo 50m
12950	32mm	Rolo 25m



Tubo Corrugado

Laranja - Extra Forte

PARA LAJES

Código	Descrição	Embalagem
16778	25mm	Rolo 50m

Luva para Tubo Corrugado



Código	Descrição	Embalagem
5347	20mm	50 uni.
5348	25mm	50 uni.

Caixa de Luz Plástica Parede (4x2)



Bianplast

Código	Descrição	Embalagem
1055	Amarela	100 uni.
7358	Preta	100 uni.

Caixa de Luz Plástica Teto (4x4x5cm)



Bianplast

Código	Descrição	Embalagem
1053	Amarela	60 uni.
7359	Preta	60 uni.

Fita Autofusão 25mm x 1m



Código	Descrição	Embalagem
16867		12 uni.

Fita Isolante Preta



Código	Descrição	Embalagem
1964	5m	10 uni.
2427	10m	10 uni.
1853	20m	10 uni.

Fita Isolante Preta



HAMMER

Código	Descrição	Embalagem
11946	5m	10 uni.
12175	10m	10 uni.
11947	20m	10 uni.

Fita Isolante Imperial Preta



3M

Código	Descrição	Embalagem
16975	5m	10 uni.
16973	10m	10 uni.
16974	20m	10 uni.

Fita Isolante Preta



Código	Descrição	Embalagem
17115	5m	10 uni.
17116	10m	10 uni.
17117	20m	10 uni.

Quadro Branco Externo para 1 Disjuntor



Código	Descrição	Embalagem
4108		10 uni.

Quadro Cinza Externo para 3 Disjuntores



Código	Descrição	Embalagem
11014		05 uni.

Quadro Cinza para Embutir para 3 Disjuntores



Código	Descrição	Embalagem
2682	03 Disjuntores	05 uni.
2885	06 Disjuntores	05 uni.
5300	12 Disjuntores	02 uni.

Disjuntores

Mono - NEMA



Código	Descrição	Embalagem
16831	1x10A	12 uni.
16832	1x15A	12 uni.
16833	1x20A	12 uni.
16709	1x25A	12 uni.
16710	1x30A	12 uni.
16711	1x35A	12 uni.
16712	1x40A	12 uni.
16713	1x50A	12 uni.

Mono - DIN



Código	Descrição	Embalagem
16704	1x10A	12 uni.
16705	1x16A	12 uni.
16706	1x20A	12 uni.
16707	1x25A	12 uni.
16718	1x32A	12 uni.
16719	1x40A	12 uni.
16708	1x50A	12 uni.
17429	1x63A	12 uni.

Bifásico - DIN



Código	Descrição	Embalagem
16834	2x10A	12 uni.
16835	2x16A	12 uni.
16836	2x20A	12 uni.
16837	2x25A	12 uni.
16838	2x32A	12 uni.
16720	2x40A	06 uni.
16703	2x50A	06 uni.

Trifásico - DIN



Código	Descrição	Embalagem
16721	3x32A	04 uni.
16722	3x40A	04 uni.
16714	3x50A	04 uni.

Protetor de Surto (DPS) - MONO



Código	Descrição	Embalagem
16715	15kA	12 uni.
16716	20kA	04 uni.
16717	40kA	04 uni.

Interruptor Diferencial DR



Código	Descrição	Embalagem
16845	Bipolar 2x40A	24 uni.
16847	Bipolar 2x63A	24 uni.
16846	Tetra. 4x40A	12 uni.
16848	Tetra. 4x63A	12 uni.

Quadro Externo PVC - Branco



Código	Descrição	Embalagem
17614	para 4 disjun.	10 uni.
17615	para 9 disjun.	10 uni.
17616	para 18 disjun.	10 uni.

Quadro de Embutir PVC - Branco



Código	Descrição	Embalagem
17610	para 4 disjun.	40 uni.
17611	para 8 disjun.	18 uni.
17612	para 12 disjun.	10 uni.
17613	para 18 disjun.	06 uni.

Barramento Pente-Fase 21cm

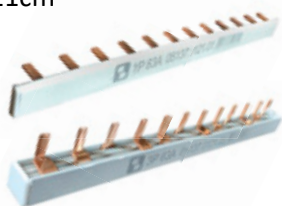

Código	Descrição	Embalagem
17766	Monofásico	10 uni.
17447	Bifásico	10 uni.
17767	Trifásico	10 uni.

Terminal Tubular para Fio (com 100 Peças)



Código	Descrição	Embalagem
17448	0,75mm Cinza	10 uni.
17431	1mm Vermelho	10 uni.
17432	1,50mm Preto	10 uni.
17433	2,50mm Azul	10 uni.
17434	4mm Cinza	10 uni.
17435	6mm Amarelo	10 uni.
17436	10mm Verm.	10 uni.

Plugue Industrial IP44-6H



Código	Descrição	Embalagem
16839	16A 2P+T 220/240VCA	20 uni.
16840	16A 3P+T 380/440VCA	20 uni.
17485	32A 2P+T 220/240VCA	20 uni.
16841	32A 3P+T 380/440VCA	20 uni.

Tomada Industrial IP44-6H



Código	Descrição	Embalagem
16842	16A 2P+T 220/240VCA	20 uni.
16843	16A 3P+T 380/440VCA	20 uni.
17735	32A 2P+T 220/240VCA	20 uni.
16844	32A 3P+T 380/440VCA	20 uni.



Temporizador Digital 52 Programações

Código	Descrição	Embalagem
17430	Horário Semanal	06 uni.

- Tensão de alimentação de 12 a 240V, em CA (50/60Hz) ou CC

- Programador com horário para acionamento de cargas a partir de uma programação específica do usuário para cada dia da semana - até 52 programas

- Possui um contato reversível (1NA/NF) para acionamento de cargas (8A em AC1)

- Alimentação de 24 a 264V, em CA e CC - 50/60Hz

- Travamento de estado da saída (latching)

- Atraso na energização e desenergização com comando de chave externa

- Possui entrada para chave externa de controle

Plafonéri Plástico sem Soquete



Luxoni

Código	Descrição	Embalagem
10588	Branco	12 uni.

Plafonéri Plástico com Soquete Porcelana



INJEFAMA

Código	Descrição	Embalagem
13249	Branco	50 uni.

Suporte Fixo (Mini Plafon) Plástico c/ Soq. Porcelana



INJEFAMA

Código	Descrição	Embalagem
13248	Branco	100 uni.

Campainha Musical Elétrica - sem Fio



Código	Descrição	Embalagem
17159		12 uni.

PEXCEL®

Campainha Cigarra Branca Redonda/Externa



Código	Descrição	Embalagem
7778	Bivolt	06 uni.

Campainha Cigarra Embutir



Código	Descrição	Embalagem
7777	Branca	06 uni.

Campainha Musical "Dim-Dom"



Código	Descrição	Embalagem
6047	220V	06 uni.

Luz Inspeção p/ Bateria Sup. para Lâmpada E-27 Cabo 5 metros



Código	Descrição	Embalagem
7779	12v	04 uni.

PLASLUMI ★ Spot Aletado E-27



para 1 Lâmpada

Código	Descrição	Embalagem
16692	Branco	20 uni.
16693	Preto	20 uni.



para 2 Lâmpadas

Código	Descrição	Embalagem
16694	Branco	16 uni.
16695	Preto	16 uni.

FOXLUX

Suporte Abajur Base E-27



Código	Descrição	Embalagem
10327	Preto	20 uni.

Fita Autofusão Elétrica (19mm)



Fita Isolante de Borracha

Código	Descrição	Embalagem
13059	2m	10 uni.
13057	5m	12 uni.
13058	10m	12 uni.

Luz de Inspeção p/ Bateria LED (3 Pilhas AA)



Código	Descrição	Embalagem
14008	3W	02 uni.

Campainha Musical sem Fio/Elétrica

Ref.Fab:1565



Código	Descrição	Embalagem
14134	Bivolt	04 uni.

Campainha Musical sem Fio/Elétrica

Ref.Fab:1564



Código	Descrição	Embalagem
14353	Bivolt	04 uni.

Campainha Musical sem Fio/Elétrica

Ref.Fab:1566



Código	Descrição	Embalagem
14135	Bivolt	04 uni.

Campainha Musical sem Fio/Elétrica

Ref.Fab:1563



Código	Descrição	Embalagem
14352	Bivolt	04 uni.

Campainha Musical sem Fio/Elétrica

Ref.Fab:1567



Código	Descrição	Embalagem
14136	Bivolt	04 uni.

Temporizador Analógico Bivolt



Código	Descrição	Embalagem
14139	24 horas	04 uni.

Suporte Pendente Plástico c/ Rabicho



Código	Descrição	Embalagem
14069	Preto	50 uni.

Suporte Pendente c/ Borne



Código	Descrição	Embalagem
14068	Preto	24 uni.

Suporte Pendente Porcelana c/ Rabicho



Código	Descrição	Embalagem
14071	Emborrachado	40 uni.

Suporte para Plafon Porcelana com Borda



Código	Descrição	Embalagem
14067		50 uni.

Conector Isolador para 3 Polos (16mm)



Código	Descrição	Embalagem
14420	50A/600V	10 uni.

Suporte para Lâmpada 2 Pinos



Código	Descrição	Embalagem
14070	Preto	20 uni.

Fita Isolante Colorida 5m



Código	Descrição	Embalagem
14085	Amarela	10 uni.
14087	Azul	10 uni.
14089	Branca	10 uni.
14083	Vermelha	10 uni.

Luz de Inspeção para Bateria (com Lâmpada)



Código	Descrição	Embalagem
16924	5W- 12v	12 uni.

A marca da casa inteligente...

Sensor de Presença (360°)

c. Fotocélula/c. soquete E-27



Funções:

- Sensor de Presença + Fotocélula;
- Sensor de Presença;
- Manter Ligado;
- Timer;
- Simulador de Presença;
- Relé Fotocélula.

FUNCIONA COM QUALQUER TIPO DE LÂMPADA

Código	Descrição	Embalagem
12968		05 uni.

Sensor "Ding Dong"

Anunciador de Presença



Código	Descrição	Embalagem
16616	Ângulo Ajustável	10 uni.

Base para Relé



Código	Descrição	Embalagem
15589	Plástico	25 uni.

Sensor de Presença (180°)

(Externo) c/ Fotocélula



Código	Descrição	Embalagem
10890		05 uni.

Sensor de Presença (180°)

(Interno) c/ Fotocélula



Código	Descrição	Embalagem
10891		05 uni.

Rele Fotocélula

Corujito



Código	Descrição	Embalagem
17439	sem Base	24 uni.
10886	com Base	05 uni.

Filtro de Linha

04 Tomadas



Código	Descrição	Embalagem
10887		10 uni.

Filtro de Linha

06 Tomadas



Código	Descrição	Embalagem
10888		10 uni.

Filtro de Linha

10 Tomadas



Código	Descrição	Embalagem
10889		10 uni.

Relé Fotoelétrico
sem Base (Corujito)



Código	Descrição	Embalagem
17526		24 uni.

Relé Fotocélula
com Base (Corujito)



Código	Descrição	Embalagem
17529		12 uni.

Relé Fotosoquete
com Timer (E-27)



Código	Descrição	Embalagem
17535		12 uni.

EXCLUSIVO!

smart X-Control

Pré-configurado.
Pode ser alterado pelo Smartphone!

DISPONÍVEL NO
Google Play

Baixar na
App Store

A família de sensores Smart X-Control possui seus ajustes disponíveis via APP para celulares Android e IOS disponibilizados gratuitamente pela Exatron.

Base para Relé



Código	Descrição	Embalagem
17528		24 uni.

Sensor de Presença
328° c/ Fotocélula E-27



Código	Descrição	Embalagem
17532		12 uni.
17531	X-Control	12 uni.

Sensor de Presença
Frontal **X-Control**



com Fotocélula

Código	Descrição	Embalagem
17530	Interno (110°)	12 uni.

Relé Fotoelétrico
Compacto **X-Control**



Código	Descrição	Embalagem
17527		12 uni.

Sensor de Presença
Teto - 360° **X-Control**



Código	Descrição	Embalagem
17533	c/ Fotocélula	12 uni.

Sensor de Presença
Plafon - 328° **X-Control**



Código	Descrição	Embalagem
17534	c/ Fotocélula	12 uni.

Caixa de Luz Policarbonato

Padrão Equatorial



Simple



Código	Descrição	Embalagem
17299	Monofásica	08 uni.
17300	Trifásica	04 uni.

M1



Código	Descrição	Embalagem
17445	Monofásica	06 uni.

P1

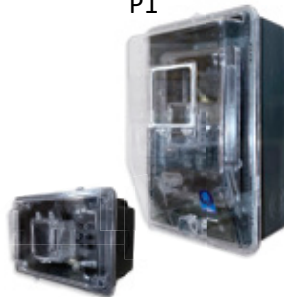

Código	Descrição	Embalagem
17446	Trifásica	03 uni.

Conector Haste Terra



Four

Código	Descrição	Embalagem
17044	1/2"	12 uni.
17045	5/8"	12 uni.

Arruela para Eletroduto



INCA

Código	Descrição	Embalagem
3704	1/2"	Pct. c/ 100 uni.
3705	3/4"	Pct. c/ 100 uni.
3706	1"	Pct. c/ 100 uni.

Bucha para Eletroduto



INCA

Código	Descrição	Embalagem
6837	1/2"	Pct. c/ 100 uni.
3707	3/4"	Pct. c/ 100 uni.
3708	1"	Pct. c/ 100 uni.

Caixa de Aterramento

19x23cm



Best
Solução Ideal

Código	Descrição	Embalagem
2167		06 uni.

Haste Terra Cobreada



Four

Código	Descrição	Embalagem
17046	1/2"x10mm Barra	2m
17047	5/8"x12.7mm Barra	2m
17048	3/8"x9.5mm Barra	1m

Quadro Branco PVC Embutir

SÂNDALO



ABAS DE FIXAÇÃO

Substituíveis, fornecidas gratuitamente



AJUSTE DOS DISJUNTORES NA MOLDURA



REFORÇO LATERAL

Serve como gabarito

Código	Descrição	Embalagem
13571	p/06 disjuntores	08 uni.
13572	p/12 disjuntores	04 uni.

Poste Galvanizado Monof. com Caixa



Geral Eletro

Código	Descrição	Embalagem
2790	5 metros	01 uni.

Suporte Fixo Porcelana



Código	Descrição	Embalagem
9157		10 uni.

Suporte para Plafon Porcelana Reto



Código	Descrição	Embalagem
12960		25 uni.

Tomada Porcelana Mono/380v



Código	Descrição	Embalagem
10390	25A	10 uni.
8280	30A	10 uni.

Tomada Porcelana Trifásica/380v



Código	Descrição	Embalagem
8281	30A	10 uni.

Plugue Porcelana Mono/380v



Código	Descrição	Embalagem
10403	25A	10 uni.
8282	30A	10 uni.

Plugue Porcelana Trifásico/380v



Código	Descrição	Embalagem
8283	30A	10 uni.

Conector Isolador para 2 Polos (06mm)



Código	Descrição	Embalagem
10226	25A/600V	10 uni.

Conector Isolador para 2 Polos (16mm)



Código	Descrição	Embalagem
8284	50A/600V	10 uni.

Conector Isolador para 3 Polos (06mm)



Código	Descrição	Embalagem
10227	25A/600V	10 uni.

Isolador Tipo Castanha Porcelana



Código	Descrição	Embalagem
5498	60x40mm	10 uni.

Isolador Tipo Olhal Rosca Soberba 5/16"



Código	Descrição	Embalagem
14788	70x50x38mm	12 uni.

Isolador Tipo Roldana



Código	Descrição	Embalagem
12283	72x72mm	10 uni.

Fio Eléctroplástico para Cerca Eléctrica



Código	Descrição	Embalagem
12921	250m	10 uni.
12922	500m	10 uni.



Fio Eletroplástico



Código	Descrição	Embalagem
15402	250m	32 uni.
15403	500m	16 uni.



Isolador Castanha

Plástico



Código	Descrição	Embalagem
12952	Preto	50 uni.

Isolador Tipo W

para Cerca Eléctrica (50 pçs)



Código	Descrição	Embalagem
17356	Preto	10 uni.
17357	Amarelo	10 uni.

Isolador Gancho Curto

Plástico



Código	Descrição	Embalagem
12956	Preto	50 uni.

Isolador Roldana Prego

Plástico



Código	Descrição	Embalagem
12954	24x24	Pct. 200 uni.
12953	30x30	Pct. 100 uni.
14737	36x36	Pct. 50 uni.

Isolador Terminal

p/ Porteira (c/ mola 6m)



Código	Descrição	Embalagem
12957		02 uni.



Grampo Fixa Fio

Caixa com 50 cart.



Código	Descrição	Embalagem
7794	Miguelão	01 uni.

Grampo Fixa Fio

Caixa com 50 cart.



Código	Descrição	Embalagem
1851	(14-16) 0,5 a 1,5mm	01 uni.
7792	(10-12) 02 a 04mm	01 uni.

Grampo Fixa Fio

Caixa com 50 cart.

para Cabo Coaxial



Código	Descrição	Embalagem
7793	até 10mm	01 uni.

Roseta

para Tomada Externa



Código	Descrição	Embalagem
3054	60mm	20 uni.